

BOSE

PROFESSIONAL

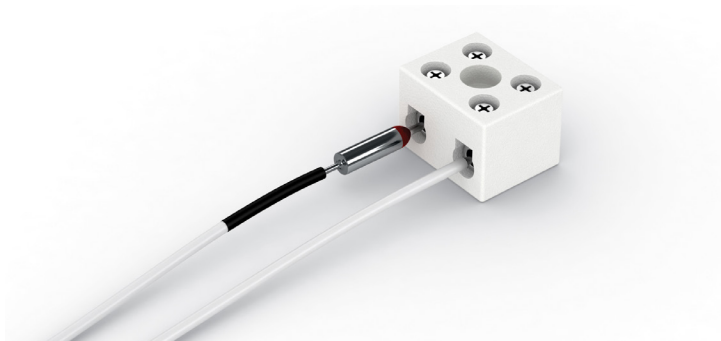

FreeSpace FS Loudspeakers

Ceramic Terminal and Thermal Fuse Kit

| | | | |
|-----------------------------------|----|--------------------------------|--------------|
| Installation Guide | 2 | Monteringsveiledning | 20 |
| Guía de instalación | 5 | Instrukcja montażu | 23 |
| Notice d'installation | 8 | 安裝指南 | 26 |
| Installationsanleitung | 11 | 安裝指南 | 29 |
| Guida all'installazione | 14 | 設置ガイド | 32 |
| Installatiehandleiding | 17 | 35 | دليل التركيب |

Important Safety Instructions

Please read and keep all safety and use instructions.

This product is intended for installation by professional installers only! This document is intended to provide professional installers with basic installation and safety guidelines for this product in typical fixed-installation systems. Please read this document and all safety warnings before attempting installation.

WARNINGS/CAUTIONS:



All Bose Professional products must be installed in accordance with local, state, federal and industry regulations. It is the installer's responsibility to ensure installation of the loudspeakers and mounting system is performed in accordance with all applicable codes, including local building codes and regulations. Consult the local authority having jurisdiction before installing this product.

Regulatory Information

To meet combination systems specifications required in some regions of Europe (British Standard Code of Practice BS 5839, Part 8)

Date of Manufacture: The eighth digit in the serial number indicates the year of manufacture; "3" is 2013 or 2023.

China Importer: Bose Electronics (Shanghai) Company Limited, Level 6, Tower D, No. 2337 Gudai Rd. Minhang District, Shanghai 201100

UK Importer: Bose Limited Bose House, Quayside Chatham Maritime, Chatham, Kent, ME4 4QZ, United Kingdom

EU Importer: Bose Products B.V., Gorslaan 60, 1441 RG Purmerend, The Netherlands

Mexico Importer: Bose de México, S. de R.L. de C.V., Paseo de las Palmas 405-204, Lomas de Chapultepec, 11000 México, D.F.
For importer & service information: +5255 (5202) 3545

Taiwan Importer: Bose Taiwan Branch, 9F-A1, No. 10, Section 3, Minsheng East Road, Taipei City 104, Taiwan.
Phone Number: +886-2-2514 7676

Bose Corporation, Framingham, MA 01701, U.S.A. 1-877-230-5639

Bose is a trademark of Bose Corporation. FreeSpace is a trademark of Transom Post OpCo LLC.

©2023 Transom Post OpCo LLC. No part of this work may be reproduced, modified, distributed or otherwise used without prior written permission.

Warranty Information

This product is covered by a limited warranty.
For warranty details, visit [boseprofessional.com/warranty](https://www.boseprofessional.com/warranty).

Package Contents

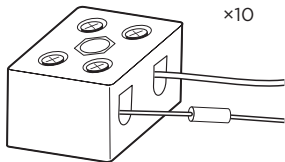

×10



×10

M4 × 20 mm



×10

M3 × 14 mm

Wire Gauge

From the loudspeaker line wiring to the ceramic block, use 18 AWG (0.8 mm²) to 14 AWG (2.1 mm²) size wire only.

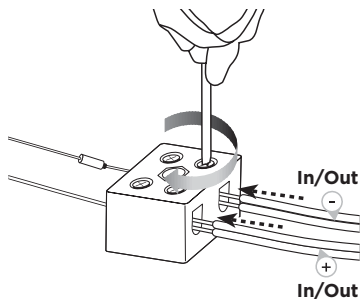

Connection Diagrams

Expose six millimeters (¼ inch) of bare wire to attach to the terminals.

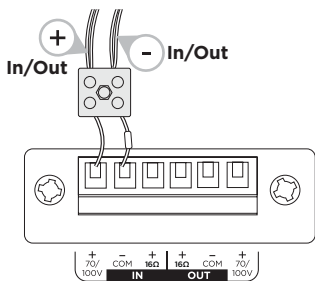

70/100V

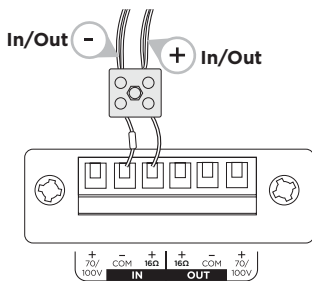

16Ω / 8Ω

Ceramic Terminal Placement

- 1 FreeSpace FS2P:** Mount in a separate location (i.e. junction box).
- 2 FreeSpace FS2C:** Mount in wiring cavity using included M4 screw.
- 3 FreeSpace FS4CE:** Mount in wiring cavity using included M4 screw.
- 4 FreeSpace FS2SE:** Mount in wiring cavity using included M4 screw.
- 5 FreeSpace FS4SE:** Mount in wiring cavity using included M4 screw.

Refer to **Mounting the Loudspeaker** in the appropriate loudspeaker installation guide for proper installation of the input cover.

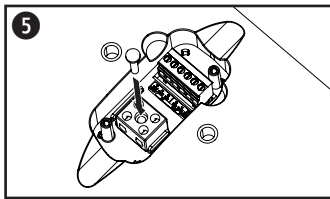
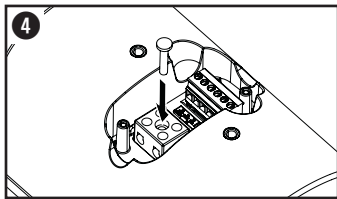
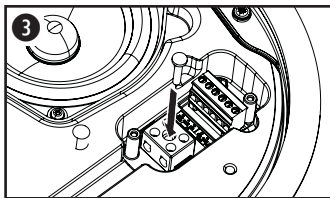
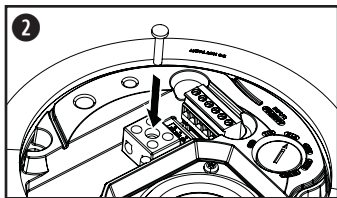
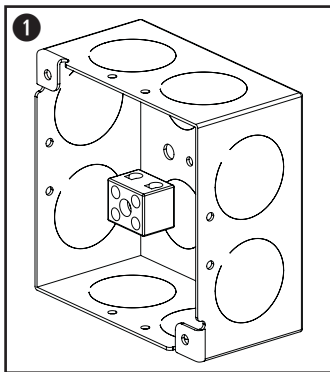

Instrucciones importantes de seguridad

Lea y conserve todas las instrucciones de uso y seguridad.

Este producto está diseñado para ser instalado únicamente por instaladores profesionales. Este documento está diseñado para proveer las pautas de seguridad e instalación básicas a los instaladores profesionales de este producto en sistemas de instalación fija comunes. Lea este documento y todas las advertencias de seguridad antes de comenzar la instalación.

ADVERTENCIAS/PRECAUCIONES:



Todos los productos Bose Professional deben instalarse conforme a las leyes locales, estatales, federales y del sector. Es responsabilidad del instalador garantizar que la instalación del sistema de soporte y los altavoces se realice conforme a los códigos aplicables, incluidos los códigos y las reglamentaciones de construcción locales. Consulte a la autoridad local competente antes de instalar este producto.

Información normativa

Tiene el objetivo de cumplir con las especificaciones de los sistemas de combinación requeridas en algunas regiones de Europa (Norma británica, código de práctica BS 5839, parte 8)

Fecha de fabricación: el octavo dígito del número de serie indica el año de fabricación; p. ej., "3" es 2013 o 2023.

Importador en China: Bose Electronics (Shanghai) Company Limited, Level 6, Tower D, No. 2337 Gudai Rd. Minhang District, Shanghai 201100, China

Importador en el Reino Unido: Bose Limited, Bose House, Quayside Chatham Maritime, Chatham, Kent, ME4 4QZ, Reino Unido

Importador para la UE: Bose Products B.V., Gorslaan 60, 1441 RG Purmerend, Países Bajos

Importador para México: Bose de México, S. de R.L. de C.V., Paseo de las Palmas 405-204, Lomas de Chapultepec, 11000 México, D.F. Para obtener información sobre el servicio y el importador, comuníquese al: +5255 (5202) 3545

Importador para Taiwán: Bose Taiwan Branch, 9F-A1, N° 10, Section 3, Minsheng East Road, Taipei City 104, Taiwán.
Número telefónico: +886-2-2514 7676

Bose Corporation, Framingham, MA 01701, U.S.A. 1-877-230-5639

Bose es una marca comercial de Bose Corporation. FreeSpace es una marca comercial de Transom Post OpCo LLC.

©2023 Transom Post OpCo LLC. Ninguna parte de este trabajo podrá reproducirse, modificarse, distribuirse ni usarse sin un permiso previo por escrito.

Información de la garantía

Este producto está cubierto con una garantía limitada.

Para ver los detalles de la garantía, visite [boseprofessional.com/warranty](https://www.boseprofessional.com/warranty).

Contenido de la caja

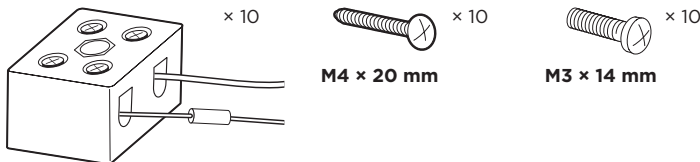

Calibre de cable

Desde el cableado de la línea del altavoz hasta el bloque de cerámica, utilice solamente un cable de 18 AWG (0.8 mm²) a 14 AWG (2.1 mm²).

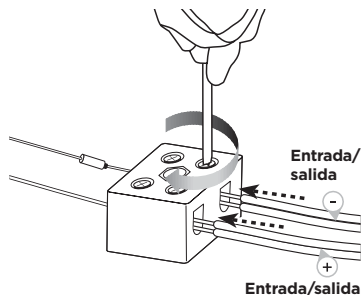

Diagramas de conexión

Exponga 6 mm (¼") de cable sin aislación para conectarlo a los terminales.

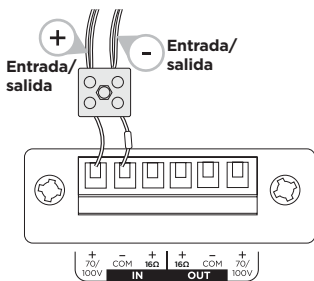

70/100 V

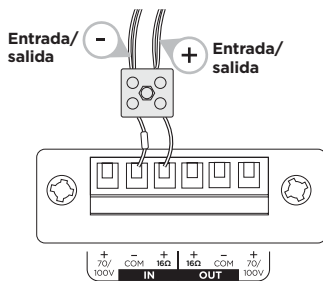

16 Ω/8 Ω

Ubicación del terminal de cerámica

- 1 FreeSpace FS2P:** móntelo en una ubicación separada (es decir, en una caja de empalme).
- 2 FreeSpace FS2C:** móntelo en la cavidad de cableado utilizando el tornillo M4 que se incluye.
- 3 FreeSpace FS4CE:** móntelo en la cavidad de cableado utilizando el tornillo M4 que se incluye.
- 4 FreeSpace FS2SE:** móntelo en la cavidad de cableado utilizando el tornillo M4 que se incluye.
- 5 FreeSpace FS4SE:** móntelo en la cavidad de cableado utilizando el tornillo M4 que se incluye.

Consulte la sección **Montaje del altavoz** en la guía de instalación del altavoz correspondiente para obtener información sobre la correcta instalación de la cubierta de entrada.

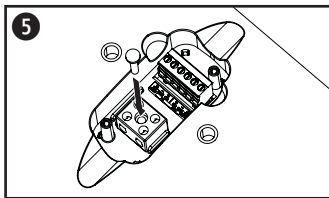
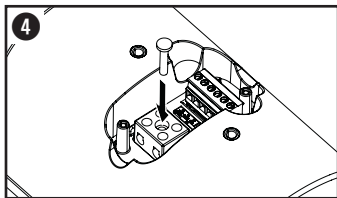
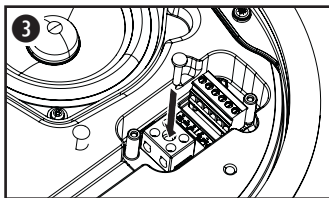
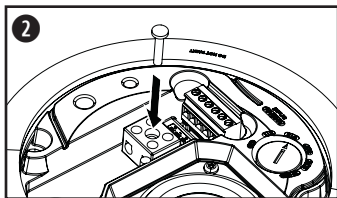
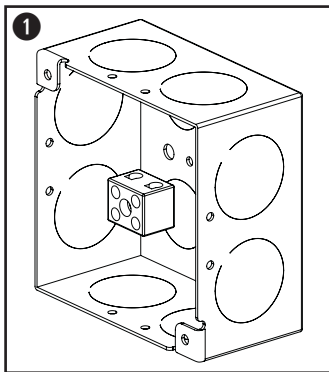

Consignes de sécurité importantes

Merci de lire et de conserver le manuel d'instruction et de respecter les consignes de sécurité.

Ce produit doit être installé par un technicien professionnel ! Ce document est destiné à fournir aux techniciens professionnels les directives de montage et de sécurité relatives à ce produit dédié à une installation fixe. Veuillez lire ce document, ainsi que l'ensemble des avertissements de sécurité avant de procéder à l'installation.

AVERTISSEMENTS/PRÉCAUTIONS :



Tous les produits Bose Professional doivent être installés dans le respect des réglementations locales et nationales. L'installateur est responsable du respect de tous les codes et règlements locaux et nationaux en vigueur applicables à l'installation et au montage des enceintes. Consultez les autorités locales compétentes avant d'installer ce produit.

Informations réglementaires

Pour répondre aux spécifications relatives aux systèmes utilisés en combinaison dans certaines régions d'Europe (British Standard Code of Practice BS 5839, partie 8)

Date de fabrication : le huitième chiffre du numéro de série indique l'année de fabrication ; par exemple, « 3 » correspond à 2013 ou à 2023.

Importateur pour la Chine : Bose Electronics (Shanghai) Company Limited, Level 6, Tower D, No. 2337 Gudai Rd. Minhang District, Shanghai 201100

Importateur pour le Royaume-Uni : Bose Limited, Bose House, Quayside Chatham Maritime, Chatham, Kent, ME4 4QZ, Royaume-Uni

Importateur pour l'UE : Bose Products B.V., Gorslaan 60, 1441 RG Purmerend, Pays-Bas

Importateur pour le Mexique : Bose de México, S. de R.L. de C.V., Paseo de las Palmas 405-204, Lomas de Chapultepec, 11000 México, D.F. Pour plus d'informations sur l'importateur et le service : +5255 (5202) 3545

Importateur pour Taïwan : Bose Taiwan Branch, 9F-A1, No. 10, Section 3, Minsheng East Road, Taipei City 104, Taiwan.
Numéro de téléphone : +886-2-2514 7676

Bose Corporation, Framingham, MA 01701, U.S.A. 1-877-230-5639

Bose est une marque commerciale de Bose Corporation. FreeSpace est une marque commerciale de Transom Post OpCo LLC.

©2023 Transom Post OpCo LLC. Toute reproduction, modification, distribution ou autre utilisation, même partielle, de ce document est interdite sans autorisation écrite préalable.

Informations relatives à la garantie

Cet appareil est couvert par une garantie limitée.

Pour avoir plus d'information sur la garantie, visitez [boseprofessional.com/warranty](https://www.boseprofessional.com/warranty).

Contenu de l'emballage

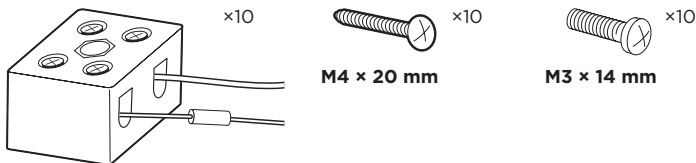

Épaisseur des câbles

Pour relier l'enceinte au bornier céramique, utilisez des câbles de 18 AWG (0,8 mm²) à 14 AWG (2,1 mm²) uniquement.

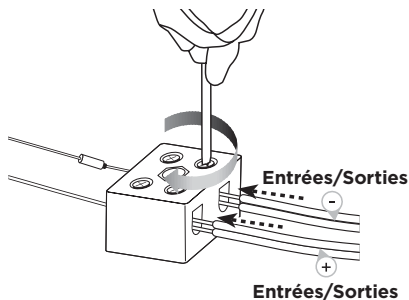

Diagrammes de connexion

Exposez six millimètres (¼ po) de fil dénudé à relier aux bornes.

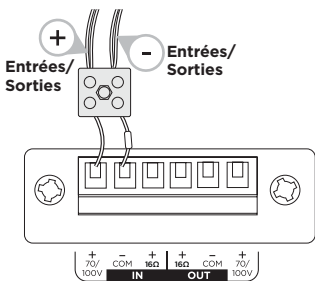

70/100 V

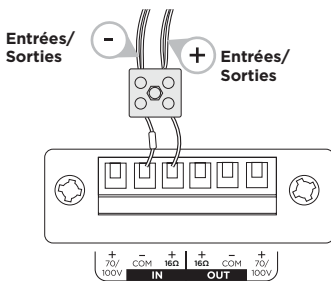

16 Ω / 8 Ω

Positionnement du bornier céramique

- 1 FreeSpace FS2P :** Effectuez le montage dans un endroit distinct (par ex un boîtier de jonction).
- 2 FreeSpace FS2C :** Effectuez le montage dans la cavité de câblage en utilisant la vis M4 fournie.
- 3 FreeSpace FS4CE :** Effectuez le montage dans la cavité de câblage en utilisant la vis M4 fournie.
- 4 FreeSpace FS2SE :** Effectuez le montage dans la cavité de câblage en utilisant la vis M4 fournie.
- 5 FreeSpace FS4SE :** Effectuez le montage dans la cavité de câblage en utilisant la vis M4 fournie.

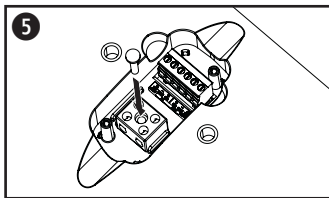
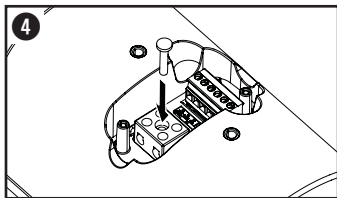
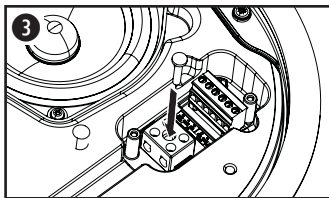
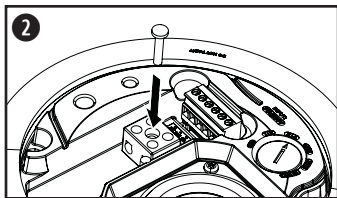
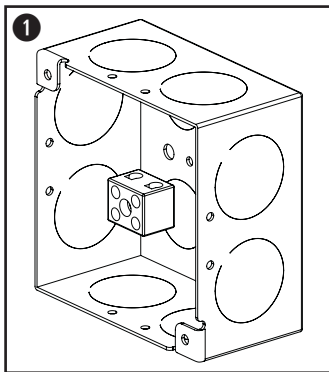

Reportez-vous à la section **Montage de l'enceinte** de la notice d'installation de votre enceinte pour installer correctement le capot de protection des entrées.

Wichtige Sicherheitshinweise

Bitte lesen Sie alle Sicherheitshinweise und Gebrauchsanleitungen durch und bewahren Sie sie auf.

Dieses Produkt darf nur von fachkundigen Monteuren installiert werden! Dieses Dokument soll fachkundigen Monteuren grundlegende Installations- und Sicherheitsrichtlinien für dieses Produkt in typischen Festinstallationen bieten. Bitte lesen Sie dieses Dokument und alle Sicherheitshinweise vor der Installation durch.

WARNHINWEISE:



Alle Produkte von Bose Professional müssen gemäß den örtlichen und staatlichen Vorschriften sowie gemäß allen Branchenbestimmungen installiert werden. Der Monteur ist dafür verantwortlich, sicherzustellen, dass die Installation der Lautsprecher und der Halterung gemäß allen geltenden Vorschriften durchgeführt wird, einschließlich örtlicher Bauvorschriften und -bestimmungen. Wenden Sie sich vor der Installation dieses Produkts an die zuständige abnehmende Behörde.

Gesetzliche Hinweise

Gemäß den Normen für kombinierte Systeme, die in bestimmten europäischen Regionen gelten (British Standard Code of Practice BS 5839, Teil 8)

Herstellungsdatum: Die achte Ziffer in der Seriennummer gibt das Herstellungsjahr an: „3“ ist 2013 oder 2023.

Importeur aus China: Bose Electronics (Shanghai) Company Limited, Level 6, Tower D, No. 2337 Gudai Rd. Minhang District, Shanghai 201100

Importeur aus UK: Bose Limited, Bose House, Quayside Chatham Maritime, Chatham, Kent, ME4 4QZ, Vereinigtes Königreich

Importeur aus der EU: Bose Products B.V., Gorslaan 60, 1441 RG Purmerend, Niederlande

Importeur aus Mexiko: Bose de México, S. de R.L. de C.V., Paseo de las Palmas 405-204, Lomas de Chapultepec, 11000 México, D.F. Importeur- und Serviceinformationen erhalten Sie unter: +5255 (5202) 3545

Importeur aus Taiwan: Bose Taiwan Branch, 9F-A1, No. 10, Section 3, Minsheng East Road, Taipei City 104, Taiwan.
Tel.: +886-2-2514 7676

Bose Corporation, Framingham, MA 01701, U.S.A. 1-877-230-5639

Bose ist eine Marke von Bose Corporation. FreeSpace ist eine Marke von Transom Post OpCo LLC.

©2023 Transom Post OpCo LLC. Dieses Dokument darf ohne vorherige schriftliche Genehmigung weder ganz noch teilweise reproduziert, verändert, vertrieben oder in anderer Weise verwendet werden.

Garantiehinweise

Für dieses Produkt gilt eine eingeschränkte Garantie.

Informationen zur Garantie finden Sie unter [boseprofessional.com/warranty](https://www.boseprofessional.com/warranty).

Verpackungsinhalt

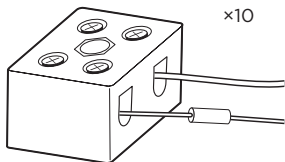

×10



×10

M4 × 20 mm



×10

M3 × 14 mm

Kabeldurchmesser

Für den Anschluss der Lautsprecher an den Keramikanschluss dürfen nur Kabel der Größen 18 AWG (0,8 mm²) bis 14 AWG (2,1 mm²) verwendet werden.

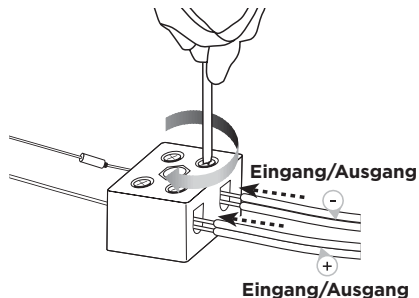

Anschlussdiagramme

Isolieren Sie einen Teil des Drahtes (6 mm) für den Anschluss an die Anschlüsse ab.

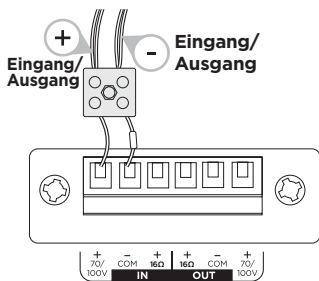

70/100 V

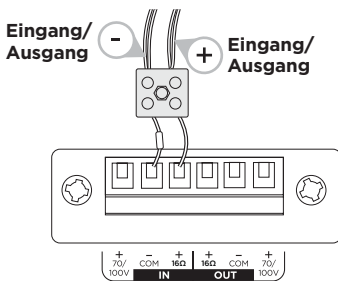

16 Ω / 8 Ω

Platzierung des Keramikanschlusses

- 1 **FreeSpace FS2P:** separat montieren (z. B. in einer Montagedose)
- 2 **FreeSpace FS2C:** mit der im Lieferumfang enthaltenen M4-Schraube im Verkabelungshohlraum montieren
- 3 **FreeSpace FS4CE:** mit der im Lieferumfang enthaltenen M4-Schraube im Verkabelungshohlraum montieren
- 4 **FreeSpace FS2SE:** mit der im Lieferumfang enthaltenen M4-Schraube im Verkabelungshohlraum montieren
- 5 **FreeSpace FS4SE:** mit der im Lieferumfang enthaltenen M4-Schraube im Verkabelungshohlraum montieren

Eine Anleitung zur ordnungsgemäßen Installation der Abdeckung der Anschlüsse finden Sie in der Installationsanleitung des jeweiligen Lautsprechers unter **Befestigung des Lautsprechers**.

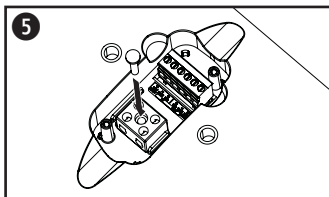
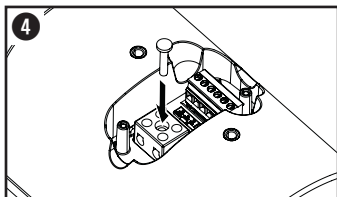
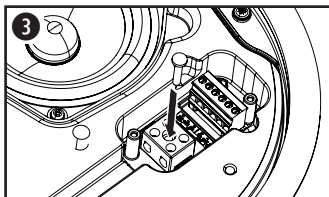
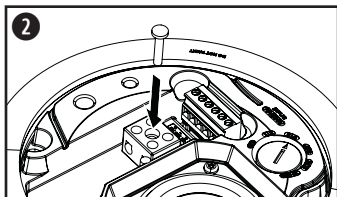
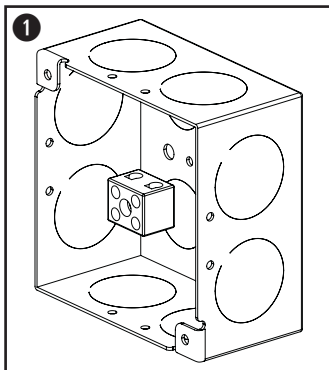

Informazioni importanti sulla sicurezza

Leggere e conservare tutte le istruzioni per la sicurezza e per l'uso.

Questo prodotto deve essere installato esclusivamente da installatori professionisti. Il presente documento ha lo scopo di fornire agli installatori professionisti le istruzioni di base per l'installazione di questo prodotto in tipici sistemi da installazione fissa. Prima dell'installazione, leggere questo documento e le avvertenze sulla sicurezza.

AVVISI/AVVERTENZE:



Tutti i prodotti Bose Professional devono essere installati in conformità con gli standard locali, statali, federali e di settore. È responsabilità dell'installatore assicurare che l'installazione dei diffusori e del sistema di montaggio venga eseguita in conformità con le normative vigenti, compresi i regolamenti edilizi locali. Prima di installare il prodotto, chiedere informazioni all'autorità locale preposta.

Informazioni sulle normative

Per soddisfare le specifiche dei sistemi combinati richieste in alcune regioni europee (British Standard Code of Practice BS 5839, Sezione 8)

Data di produzione: l'ottava cifra del numero di serie corrisponde all'anno di produzione; ad esempio "3" indica 2013 o 2023.

Importatore per la Cina: Bose Electronics (Shanghai) Company Limited, Level 6, Tower D, No. 2337 Gudai Rd. Minhang District, Shanghai 201100

Importatore per il Regno Unito: Bose Limited, Bose House, Quayside Chatham Maritime, Chatham, Kent, ME4 4QZ, Regno Unito

Importatore per l'UE: Bose Products B.V., Gorslaan 60, 1441 RG Purmerend, Paesi Bassi

Importatore per il Messico: Bose de México, S. de R.L. de C.V., Paseo de las Palmas 405-204, Lomas de Chapultepec, 11000 México, D.F. Per informazioni su importatori e servizi: +5255 (5202) 3545

Importatore per Taiwan: Bose Taiwan Branch, 9F-A1, No. 10, Section 3, Minsheng East Road, Taipei City 104, Taiwan. N. telefono: +886-2-2514 7676

Bose Corporation, Framingham, MA 01701, U.S.A. 1-877-230-5639

Bose è un marchio commerciale di Bose Corporation. FreeSpace è un marchio commerciale di Transom Post OpCo LLC.

©2023 Transom Post OpCo LLC. Nessuna parte di questo documento può essere riprodotta, modificata, distribuita o usata in altro modo senza previa autorizzazione scritta.

Informazioni sulla garanzia

Questo prodotto è coperto da una garanzia limitata.

Per i dettagli sulla garanzia, visitare [boseprofessional.com/warranty](https://www.boseprofessional.com/warranty).

Contenuto della confezione

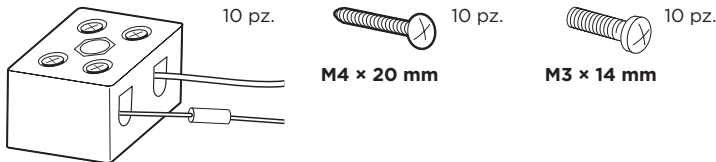

Diametro dei cablaggi

Per il cablaggio tra diffusore e blocco in ceramica, utilizzare solo fili di dimensioni comprese tra 18 AWG (0,8 mm²) e 14 AWG (2,1 mm²).

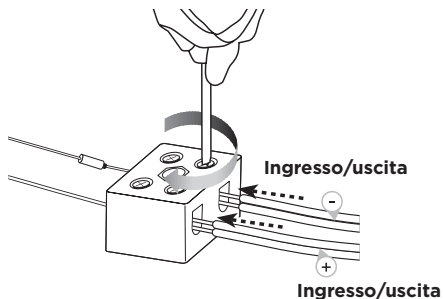

Schema di collegamento

Scoprire 6 mm di filo non rivestito da collegare ai terminali.

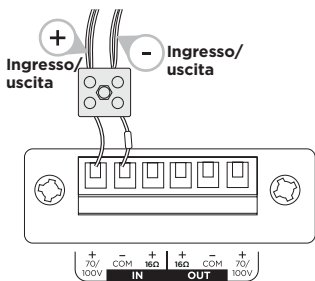

70/100 V

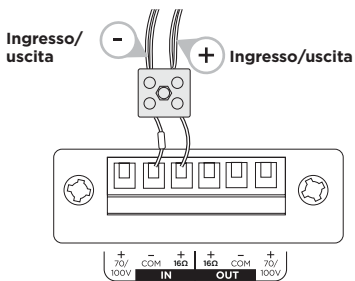

16 Ω/8 Ω

Posizionamento dei terminali in ceramica

- 1 **FreeSpace FS2P:** installare in una posizione separata (ad es. scatola di giunzione).
- 2 **FreeSpace FS2C:** installare nel vano cavi utilizzando la vite M4 inclusa.
- 3 **FreeSpace FS4CE:** installare nel vano cavi utilizzando la vite M4 inclusa.
- 4 **FreeSpace FS2SE:** installare nel vano cavi utilizzando la vite M4 inclusa.
- 5 **FreeSpace FS4SE:** installare nel vano cavi utilizzando la vite M4 inclusa.

Per una corretta installazione della cover di protezione degli ingressi, consultare la sezione **Installazione del diffusore** nella specifica guida di installazione del diffusore.

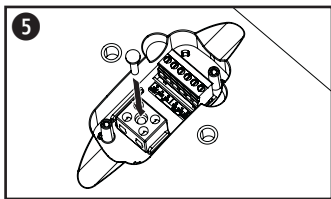
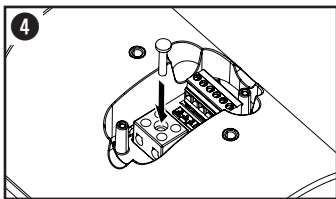
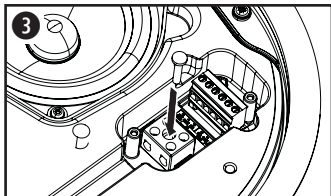
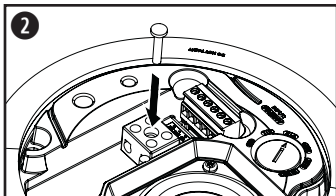
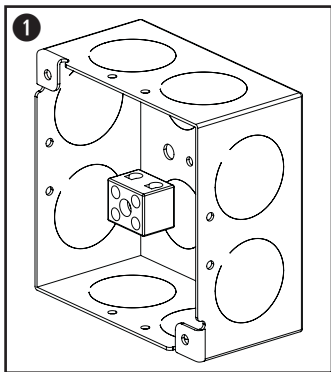

Belangrijke veiligheidsinstructies

Lees alle veiligheidsinstructies en de gebruiksaanwijzing door en bewaar deze.

Dit product is uitsluitend bestemd voor installatie door professionele installateurs! Dit document is bedoeld om professionele installateurs essentiële installatie- en veiligheidsrichtlijnen te bieden voor dit product in standaardssystemen voor vaste installatie. Lees dit document en alle veiligheidswaarschuwingen voordat u een systeem probeert te installeren.

WAARSCHUWINGEN:



Alle Bose Professional-producten moeten worden geïnstalleerd volgens de plaatselijke en landelijke voorschriften en industriënormen. Het is de verantwoordelijkheid van de installateur om ervoor te zorgen dat de installatie van de luidsprekers en het montagesysteem gebeurt met inachtneming van alle van toepassing zijnde voorschriften, waaronder plaatselijke bouwvoorschriften. Neem contact op met de juiste plaatselijke overheidsinstanties voordat u dit product installeert.

Wettelijk verplichte informatie

Om te voldoen aan de vereisten voor combinatiesystemen in bepaalde Europese regio's (British Standard Code of Practice BS 5839, deel 8)

Fabricagedatum: Het achtste cijfer in het serienummer geeft het fabricagejaar aan, '3' is 2013 of 2023.

Importeur in China: Bose Electronics (Shanghai) Company Limited, Level 6, Tower D, No. 2337 Gudai Rd. Minhang District, Shanghai 201100

Importeur in het VK: Bose Limited, Bose House, Quayside Chatham Maritime, Chatham, Kent, ME4 4QZ, United Kingdom

Importeur in de EU: Bose Products B.V., Gorslaan 60, 1441 RG Purmerend, Nederland

Importeur in Mexico: Bose de México, S. de R.L. de C.V., Paseo de las Palmas 405-204, Lomas de Chapultepec, 11000 México, D.F. Gegevens importeur en service-informatie: +52 55 52 02 35 45

Importeur in Taiwan: Bose Taiwan Branch, 9F-A1, No.10, Section 3, Minsheng East Road, Taipei City 104, Taiwan. Telefoonnummer: +886 2 25 14 76 76

Bose Corporation, Framingham, MA 01701, U.S.A. 1-877-230-5639

Bose is een handelsmerk van Bose Corporation. FreeSpace is een handelsmerk van Transom Post OpCo LLC.

©2023 Transom Post OpCo LLC. Niets in deze uitgave mag worden gereproduceerd, gewijzigd, gedistribueerd of op andere wijze worden gebruikt zonder voorafgaande schriftelijke toestemming.

Garantie-informatie

Dit product wordt gedekt door een beperkte garantie.
Ga naar [boseprofessional.com/warranty](https://www.boseprofessional.com/warranty) voor garantie-informatie.

Inhoud van de doos

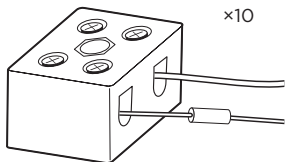

×10



×10

M4 × 20 mm



×10

M3 × 14 mm

Bekabelingsdiameter

Gebruik tussen de luidspreker en het keramische klemmenblok uitsluitend bedrading van 18 AWG (0,8 mm²) tot 14 AWG (2,1 mm²).

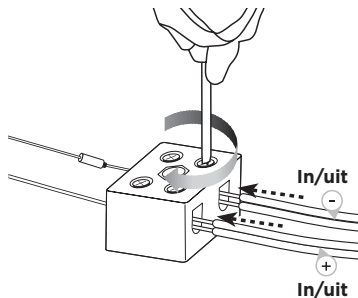

Aansluitdiagrammen

Strip zes millimeter van de kabelisolatie voor bevestiging van de kale kabel aan de aansluitingen.

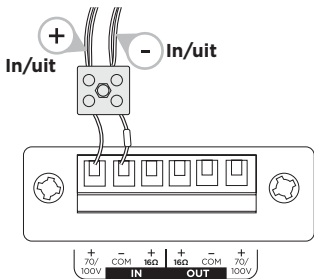

70/100 V

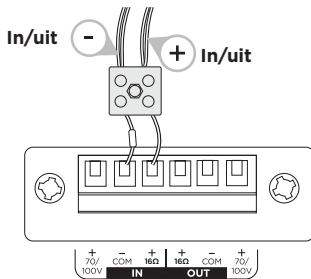

16 Ω / 8 Ω

Plaatsing keramisch klemmenblok

- 1 FreeSpace FS2P:** Bevestig op een afzonderlijke locatie (bijv. verbindingskast).
- 2 FreeSpace FS2C:** Bevestig in bedradingsvak met meegeleverde M4-schroef.
- 3 FreeSpace FS4CE:** Bevestig in bedradingsvak met meegeleverde M4-schroef.
- 4 FreeSpace FS2SE:** Bevestig in bedradingsvak met meegeleverde M4-schroef.
- 5 FreeSpace FS4SE:** Bevestig in bedradingsvak met meegeleverde M4-schroef.

Raadpleeg **De luidspreker bevestigen** in de betreffende installatiehandleiding voor de juiste installatie van de afdekking.

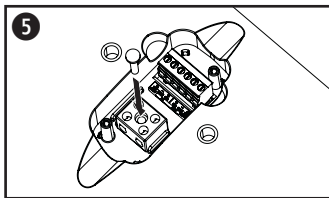
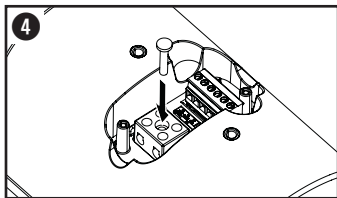
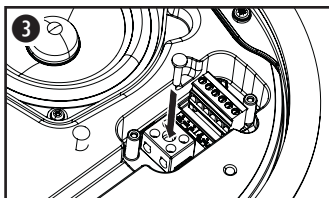
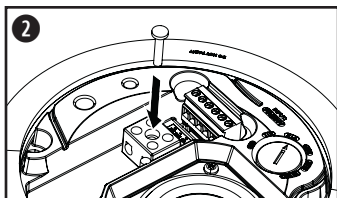
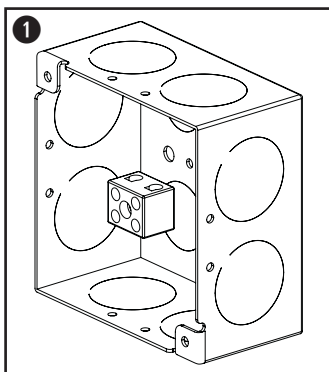

Viktige sikkerhetsinstruksjoner

Les og ta vare på alle sikkerhets- og bruksinstruksjoner.

Dette produktet skal bare monteres av profesjonelle montører! Formålet med dette dokumentet er å gi profesjonelle montører grunnleggende monterings- og sikkerhetsveiledning for dette produktet i typiske fastmonteringsystemer. Les dette dokumentet og alle sikkerhetsadvarsler før du starter monteringen.

ADVARSLER:



Alle Bose Professional-produkter må monteres i henhold til bransjeforskrifter og lokale og nasjonale forskrifter. Det er montørens ansvar å sikre at monteringen av høyttalerne og monteringssystemet utføres i henhold til alle gjeldende forskrifter, inkludert lokale byggeforskrifter og bestemmelser. Kontakt de lokale myndighetene som har domsmyndighet før du monterer dette produktet.

Informasjon om forskrifter

For å oppfylle kombinasjonssystemspesifikasjoner som kreves i enkelte regioner i Europa (britisk standardkode for praksis BS 5839, del 8)

Produksjonsdato: Det åttende tallet i serienummeret viser produksjonsåret: 3 er 2013 eller 2023.

Importør for Kina: Bose Electronics (Shanghai) Company Limited, Level 6, Tower D, No. 2337 Gudai Rd. Minhang District, Shanghai 201100

Importør for Storbritannia: Bose Limited, Bose House, Quayside Chatham Maritime, Chatham, Kent, ME4 4QZ, Storbritannia

Importør i EU: Bose Products B.V., Gorslaan 60, 1441 RG Purmerend, Nederland

Importør i Mexico: Bose de México, S. de R.L. de C.V., Paseo de las Palmas 405-204, Lomas de Chapultepec, 11000 México, D.F.
For informasjon om importør og service: +5255 (5202) 3545

Importør i Taiwan: Bose Taiwan Branch, 9F-A1, No. 10, Section 3, Minsheng East Road, Taipei City 104, Taiwan.
Telefonnummer: +886-2-2514 7676

Bose Corporation, Framingham, MA 01701, U.S.A. 1-877-230-5639

Bose er et varemerke som tilhører Bose Corporation. FreeSpace er et varemerke som tilhører Transom Post OpCo LLC.

©2023 Transom Post OpCo LLC. Ingen del av dette arbeidet kan bli reproduisert, endret, distribuert eller på annen måte brukt uten skriftlig tillatelse på forhånd.

Garantiinformasjon

Dette produktet er dekket av en begrenset garanti.

Hvis du vil ha informasjon om garanti, gå du til [boseprofessional.com/warranty](https://www.boseprofessional.com/warranty).

Innhold i pakken

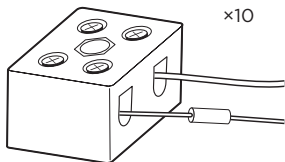

×10



×10

M4 × 20 mm



×10

M3 × 14 mm.

Kabeldiameter

Fra høyttalerkabelen til den keramiske blokken bruker du kun kabler i størrelse fra 18 AWG (0,8 mm²) til 14 AWG (2,1 mm²).

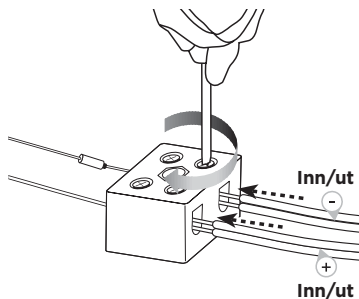

Koblingsdiagrammer

Eksponer seks millimeter (¼ tomme) av ledningen for å feste til terminalene.

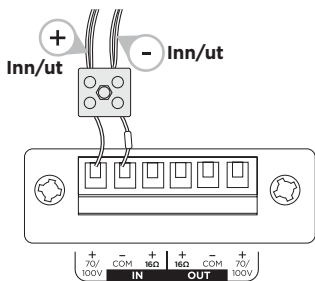

70/100 V

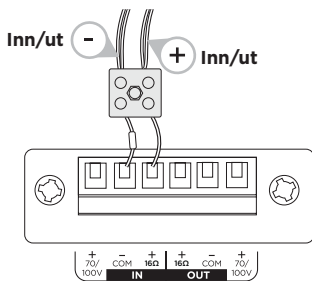

16Ω / 8Ω

Plassering av keramisk terminal

- 1 FreeSpace FS2P:** Monter på et eget sted (f.eks. sikringskap).
- 2 FreeSpace FS2C:** Monter i kablingsboks med den medfølgende M4-skruen.
- 3 FreeSpace FS4CE:** Monter i kablingsboks med den medfølgende M4-skruen.
- 4 FreeSpace FS2SE:** Monter i kablingsboks med den medfølgende M4-skruen.
- 5 FreeSpace FS4SE:** Monter i kablingsboks med den medfølgende M4-skruen.

Se **Montere høyttaleren** i den riktige høyttalermonteringsveiledningen for å få informasjon om riktig montering av inngangsdekselet.

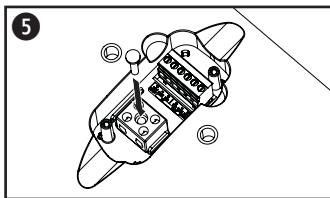
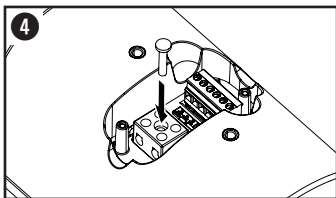
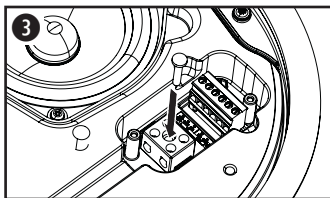
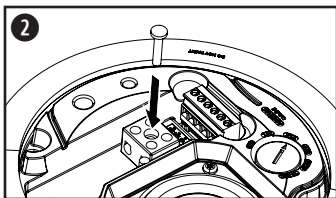
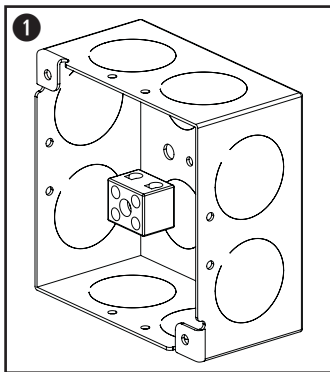

Ważne zalecenia dotyczące bezpieczeństwa

Należy zapoznać się ze wszystkimi zaleceniami dotyczącymi bezpieczeństwa oraz instrukcjami użytkowania i zachować je.

Instalację niniejszego produktu może przeprowadzić wyłącznie specjalista! Niniejszy dokument ma na celu dostarczenie profesjonalnym instalatorom podstawowych wskazówek dotyczących instalacji i bezpieczeństwa tego produktu w typowych, stałych instalacjach. Przed przystąpieniem do instalacji należy zapoznać się z niniejszym dokumentem i wszystkimi ostrzeżeniami dotyczącymi bezpieczeństwa.

OSTRZEŻENIA/PRZESTROGI:



Wszystkie produkty Bose Professional muszą być instalowane zgodnie z przepisami lokalnymi, krajowymi, federalnymi i branżowymi. Instalator jest zobowiązany zainstalować głośniki i system montażowy zgodnie ze wszystkimi obowiązującymi regulaminami, w tym regulaminami i przepisami obowiązującymi w budynku. Przed instalacją produktu należy skonsultować się z odpowiednimi władzami.

Informacje prawne

W celu spełnienia wymagań dotyczących parametrów technicznych systemów łączonych obowiązujących w niektórych regionach Europy (British Standard Code of Practice BS 5839, część 8)

Data produkcji: ósma cyfra numeru seryjnego oznacza rok produkcji, np. cyfra „3” oznacza rok 2013 lub 2023.

Importer — Chiny: Bose Electronics (Shanghai) Company Limited, Level 6, Tower D, No. 2337 Gudai Rd. Minhang District, Shanghai 201100

Importer — Wielka Brytania: Bose Limited, Bose House, Quayside Chatham Maritime, Chatham, Kent, ME4 4QZ, United Kingdom

Importer na terenie UE: Bose Products B.V., Gorslaan 60, 1441 RG Purmerend, Holandia

Importer na terenie Meksyku: Bose de México, S. de R.L. de C.V., Paseo de las Palmas 405-204, Lomas de Chapultepec, 11000 México, D.F. W celu uzyskania informacji o importerze i usługach: +5255 (5202) 3545

Importer na terenie Tajwanu: Bose Taiwan Branch, 9F-A1, No.10, Section 3, Minsheng East Road, Taipei City 104, Taiwan. Numer telefonu: +886-2-2514 7676

Bose Corporation, Framingham, MA 01701, U.S.A. 1-877-230-5639

Bose jest znakiem towarowym firmy Bose Corporation. FreeSpace jest znakiem towarowym firmy Transom Post OpCo LLC.

© 2023 Transom Post OpCo LLC. Żadnej części tego dzieła nie wolno reprodukcować, modyfikować, rozpowszechniać ani w inny sposób wykorzystywać bez uprzedniego uzyskania pisemnego pozwolenia.

Informacje o gwarancji

Opisywany produkt objęty jest ograniczoną gwarancją.

Szczegółowe informacje na temat gwarancji można znaleźć na stronie [boseprofessional.com/warranty](https://www.boseprofessional.com/warranty).

Zawartość opakowania

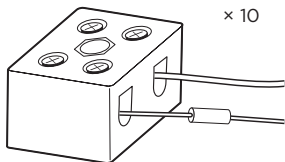

x 10



x 10

M4 x 20 mm



x 10

M3 x 14 mm

Grubość przewodu

Do połączenia okablowania linii głośnikowej z ceramicznym blokiem zacisków należy stosować wyłącznie przewody o rozmiarze od 18 AWG (0,8 mm²) do 14 AWG (2,1 mm²).

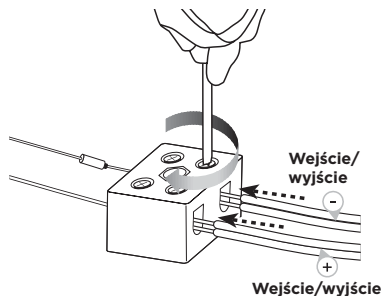

Schematy połączeń

Odstąpić sześć milimetrów (¼ cala) niezolowanego przewodu, aby podłączyć go do zacisków.

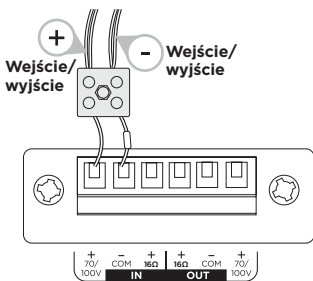

70/100 V

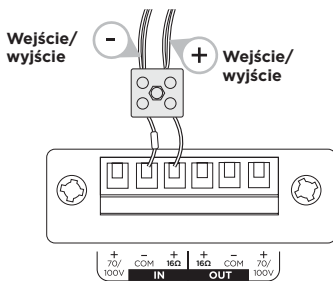

16/8 Ω

Umieszczenie ceramicznego bloku zacisków

- FreeSpace FS2P:** zamontować w oddzielnym miejscu (np. w skrzynce elektroinstalacyjnej).
- FreeSpace FS2C:** zamontować w gnieździe przewodów za pomocą dołączanej śruby M4.
- FreeSpace FS4CE:** zamontować w gnieździe przewodów za pomocą dołączanej śruby M4.
- FreeSpace FS2SE:** zamontować w gnieździe przewodów za pomocą dołączanej śruby M4.
- FreeSpace FS4SE:** zamontować w gnieździe przewodów za pomocą dołączanej śruby M4.

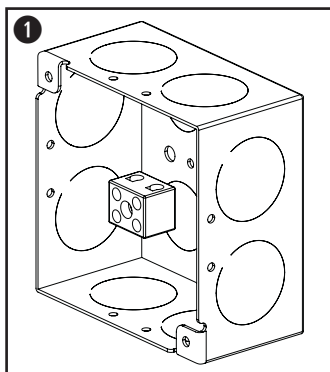

Wskazówki dotyczące montażu osłony wejść znajdują się w odpowiednim podręczniku instalacji głośnika, w sekcji **Montaż głośnika**.

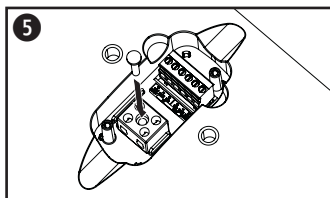
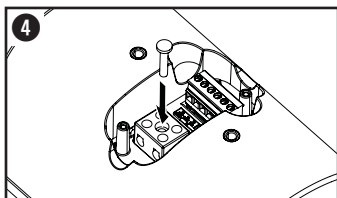
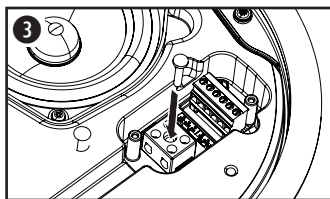
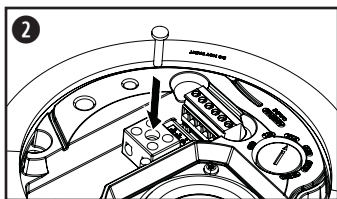

重要安全说明

请阅读并保留所有安全和使用说明。

本产品仅适合由专业安装人员安装！本文档旨在为专业安装人员提供在典型的固定安装系统中安装此产品时适用的基本安装和安全指南。请先阅读本文档和所有安全警告，再尝试安装。

警告/小心：



所有 Bose Professional 产品的安装必须遵守当地、州、联邦和行业规范。安装人员有责任确保扬声器和安装系统的安装都符合适用的法规，包括当地的建筑法规和规定。安装本产品前，请咨询拥有司法管辖权的当地监管机构。

规范信息

为了满足欧洲某些地区要求的组合系统规范（英国标准实践规范 BS 5839，第 8 部分）

生产日期： 序列号中第八位数字表示生产年份；“3”表示 2013 年或 2023 年。

中国进口商： Bose 电子（上海）有限公司，上海市闵行区顾戴路 2337 号丰树商业城塔楼 D 第 6 层（邮编：201100）

英国进口商： Bose Limited, Bose House, Quayside Chatham Maritime, Chatham, Kent, ME4 4QZ, United Kingdom

欧盟进口商： Bose Products B.V., Gorslaan 60, 1441 RG Purmerend, The Netherlands

墨西哥进口商： Bose de México, S. de R.L. de C.V., Paseo de las Palmas 405-204, Lomas de Chapultepec, 11000 México, D.F.
如需获取进口商和服务信息，请拨打电话：+5255 (5202) 3545

中国台湾进口商： Bose 台湾分公司，台湾 104 台北市民生东路三段 10 号，9F-A1。
电话：+886-2-2514 7676

Bose Corporation, Framingham, MA 01701, U.S.A. 1-877-230-5639

Bose 是 Bose Corporation 的商标。FreeSpace 是 Transom Post OpCo LLC 的商标。

©2023 Transom Post OpCo LLC。未经事先书面许可，不得复制、修改、分发或以其他方式使用本文档的任何部分。

质保信息

本产品享有有限保修。

有关质保的详细信息，请访问 boseprofessional.com/warranty。

包装清单

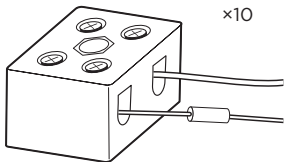

×10



×10

M4 × 20 毫米



×10

M3 × 14 毫米

线规

扬声器线路接线至陶瓷端子只能使用 18 AWG (0.8 平方毫米) 至 14 AWG (2.1 平方毫米) 规格的接线。

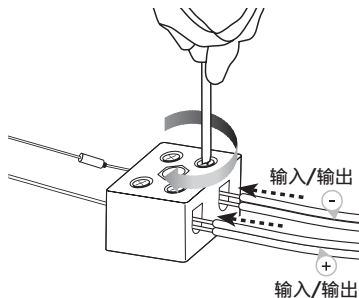

接线图

露出六毫米 (1/4 英寸) 长的裸线以连接到端子。

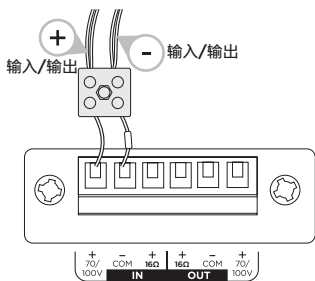

70/100V

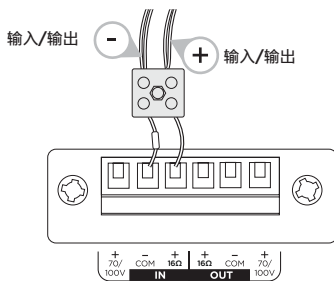

16Ω/8Ω

陶瓷端子放置

- 1 **FreeSpace FS2P:** 安装在单独的空间 (即接线盒)。
- 2 **FreeSpace FS2C:** 使用随附的 M4 螺钉安装在接线孔处。
- 3 **FreeSpace FS4CE:** 使用随附的 M4 螺钉安装在接线孔处。
- 4 **FreeSpace FS2SE:** 使用随附的 M4 螺钉安装在接线孔处。
- 5 **FreeSpace FS4SE:** 使用随附的 M4 螺钉安装在接线孔处。

参阅合适的扬声器安装指南的**安装扬声器**部分, 查看输入罩的正确安装方式。

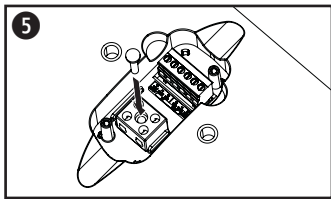
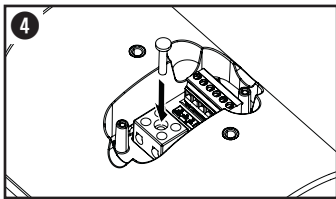
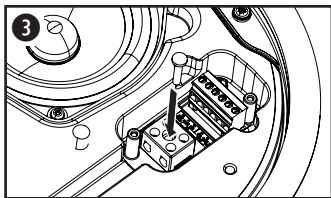
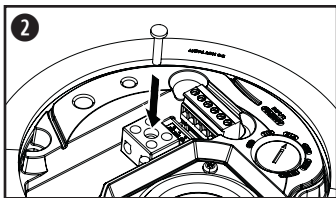
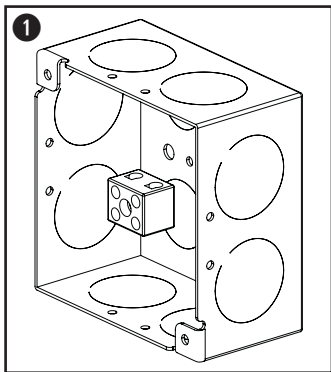

重要安全指示

請閱讀並保管好所有安全和使用指示。

本產品僅限由專業安裝人員安裝！本文件包含本產品採一般固定式安裝系統時的相關基本安裝資訊與安全基準，以供專業安裝人員參考。在嘗試進行安裝以前，請先閱讀本文件與所有的安全警告。

警告/注意：



所有 Bose Professional 產品的安裝必須遵守當地、州、聯邦和行業規範。安裝人員有責任確保揚聲器和安裝系統的裝設都符合適用的法規，包括當地的建築法規和規定。安裝本產品前，請諮詢擁有司法權的當地政府機關。

法規資訊

為符合歐洲部分地區所規定之組合系統規格（《British Standard Code of Practice》（英國實務標準法規）BS 5839，第 8 部分）

製造日期：序號第八位數代表製造年份；「3」代表 2013 或 2023。

中國進口商：Bose 電子（上海）有限公司，上海市閔行區顧戴路 2337 號豐樹商業城塔樓 D 第 6 層（郵編：201100）

英國進口商：Bose Limited, Bose House, Quayside Chatham Maritime, Chatham, Kent, ME4 4QZ, United Kingdom

歐盟進口商：Bose Products B.V., Gorslaan 60, 1441 RG Purmerend, The Netherlands

墨西哥進口商：Bose de México, S. de R.L. de C.V., Paseo de las Palmas 405-204, Lomas de Chapultepec, 11000 México, D.F.
進口商與服務資訊：+5255 (5202) 3545

台灣進口商：Bose 台灣分公司，台灣 104 台北市民生東路三段 10 號 9 樓 A1 室。
電話號碼：+886-2-2514 7977

Bose Corporation, Framingham, MA 01701, U.S.A. 1-877-230-5639

Bose 為 Bose Corporation 的商標。FreeSpace 為 Transom Post OpCo LLC 的商標。

©2023 Transom Post OpCo LLC。未經事先書面許可，不得複製、修改、散佈或以其他方式使用本資料的任何部分。

保固資訊

此產品享有有限保固。

如需保固詳細資料，請造訪 [boseprofessional.com/warranty](https://www.boseprofessional.com/warranty)。

包裝內容物

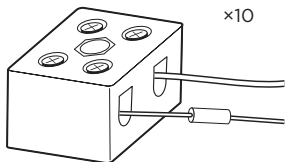

線規

從揚聲器線路連接至陶瓷塊的配線，請僅使用 18 AWG (0.8 mm²) 至 14 AWG (2.1 mm²) 尺寸的線材。

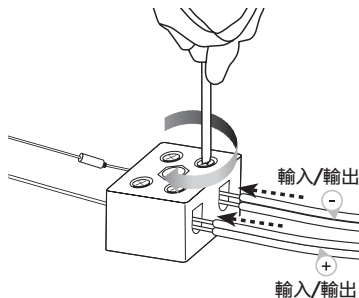

接線圖

露出六公釐 (¼ 吋) 的裸線，以連接至端子。

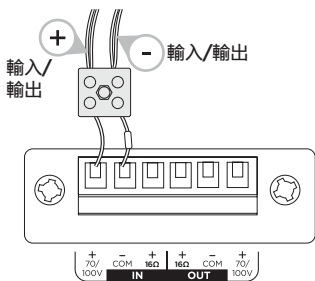

70/100V

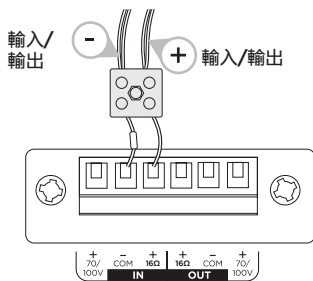

16Ω / 8Ω

陶瓷接頭配置

- 1 **FreeSpace FS2P**: 安裝於個別位置 (亦即接線盒)。
- 2 **FreeSpace FS2C**: 使用隨附的 M4 螺絲安裝於配線槽內。
- 3 **FreeSpace FS4CE**: 使用隨附的 M4 螺絲安裝於配線槽內。
- 4 **FreeSpace FS2SE**: 使用隨附的 M4 螺絲安裝於配線槽內。
- 5 **FreeSpace FS4SE**: 使用隨附的 M4 螺絲安裝於配線槽內。

請參閱適用揚聲器安裝指南中的「安裝揚聲器」，以瞭解如何正確安裝輸入端子外蓋。

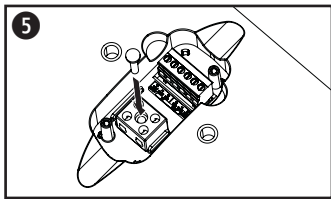
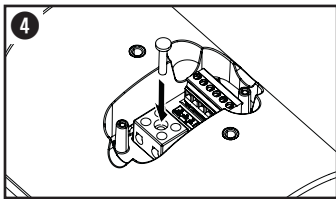
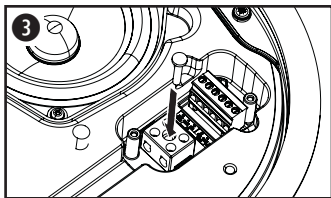
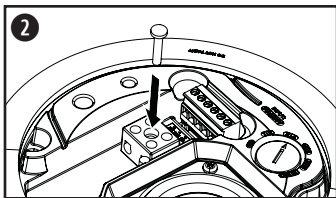
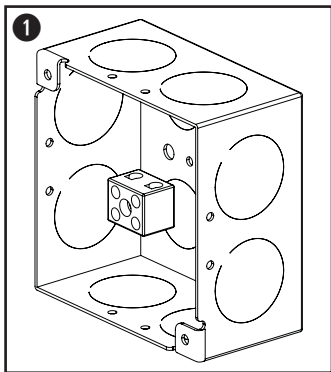

安全上の重要な注意事項

安全上の留意項目および使用方法をよく読み、いつでも参照できるように保管してください。

本製品は、専門の施工業者による設置のみを想定した製品です。本書は、一般的な固定設置システムにおける本製品の、基本的な設置と安全上のガイドラインを施工業者様に提供します。設置する前に、本書とすべての安全に関する警告をお読みください。

警告／注意:



Bose Professional製品を設置する際は、必ず地域と業界指導の安全基準に従ってください。各地域の建築に関する条例や規制など、適用される全ての法律に従って本製品およびその取付金具を設置することは施工業者の責任です。本製品を設置する前に、各地域の管轄官庁に相談してください。

規制に関する情報

欧州の一部の地域では、組み合わせシステムの仕様要件 (英国規格実務規則BS 5839、パート8) に適合する必要があります。

製造日: シリアル番号の8桁目の数字は製造年を表します。「3」は2013年または2023年です。

中国における輸入元: Bose Electronics (Shanghai) Company Limited, Level 6, Tower D, No. 2337 Gudai Rd. Minhang District, Shanghai 201100

英国における輸入元: Bose Limited, Bose House, Quayside Chatham Maritime, Chatham, Kent, ME4 4QZ, United Kingdom

EUにおける輸入元: Bose Products B.V., Gorslaan 60, 1441 RG Purmerend, The Netherlands

メキシコにおける輸入元: Bose de México, S. de R.L. de C.V., Paseo de las Palmas 405-204, Lomas de Chapultepec, 11000 México, D.F.
輸入元およびサポート情報: +5255(5202) 3545

台湾における輸入元: Bose Taiwan Branch, 9F-A1, No. 10, Section 3, Minsheng East Road, Taipei City 104, Taiwan.
Phone Number: +886-2-2514 7676

Bose Corporation, Framingham, MA 01701, U.S.A. 1-877-230-5639

BoseはBose Corporationの商標です。FreeSpaceはTransom Post OpCo LLCの商標です。

©2023 Bose Corporation. 本書のいかなる部分も、書面による事前の許可のない複写、変更、配布、その他の使用は許可されません。

保証情報

保証の内容および条件につきましては、付属の保証書をご覧ください。
保証の詳細については、[boseprofessional.com/warranty](https://www.boseprofessional.com/warranty)をご覧ください。

パッケージ内容

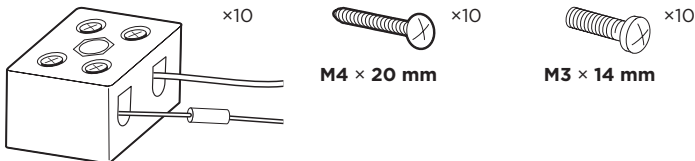

ケーブルゲージ

スピーカー配線からセラミック端子ブロックまでは、18 AWG (0.8 mm²) ~ 14 AWG (2.1 mm²) までのサイズのケーブルのみ使用可能です。

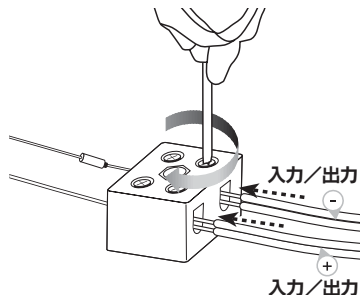

接続図

裸線を長さ6 mm (1/4インチ) 露出して端子に接続します。

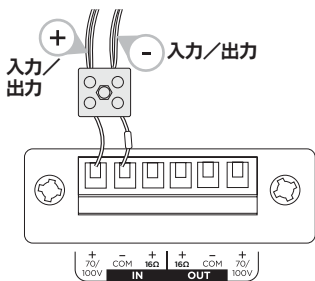

70/100V

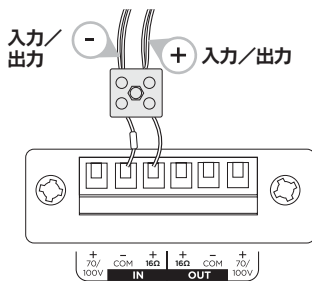

16Ω/8Ω

セラミック端子の配置

- 1 **FreeSpace FS2P:** スピーカー本体とは別の場所に取り付けます (ジャンクションボックスなど)。
- 2 **FreeSpace FS2C:** 付属のM4ネジを使用して配線キャビティ内に取り付けます。
- 3 **FreeSpace FS4CE:** 付属のM4ネジを使用して配線キャビティ内に取り付けます。
- 4 **FreeSpace FS2SE:** 付属のM4ネジを使用して配線キャビティ内に取り付けます。
- 5 **FreeSpace FS4SE:** 付属のM4ネジを使用して配線キャビティ内に取り付けます。

入力カバーの適切な取り付けについては、該当スピーカーの設置ガイドのスピーカーの取り付けセクションを参照してください。

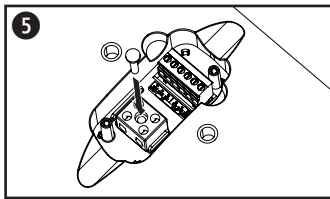
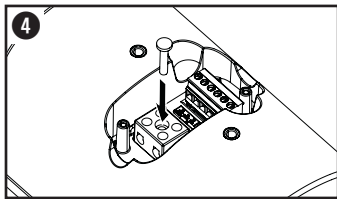
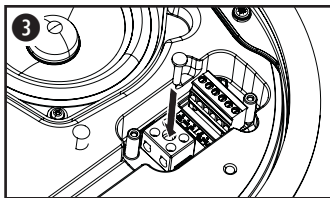
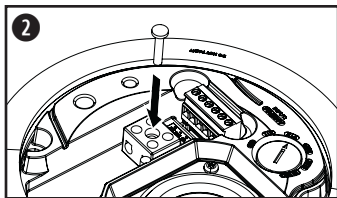
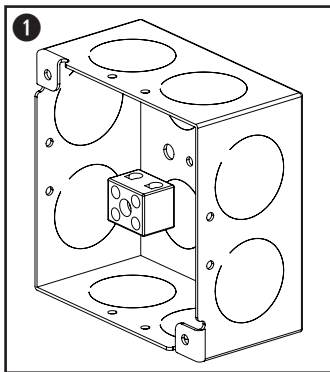

إرشادات مهمة حول السلامة

يُرجى قراءة كل إرشادات السلامة والاستخدام والاحتفاظ بها.

هذا المنتج مصمم للتركيب بواسطة فنيي التركيب المتخصصين فقط! يهدف هذا المستند إلى تزويد فنيي التركيب المحترفين بإرشادات التركيب والسلامة الأساسية لهذا المنتج في أنظمة التركيب الثابت النموذجية. يُرجى قراءة هذا المستند وكل تحذيرات السلامة قبل محاولة التركيب.

تحذيرات/تنبيهات:

يجب تركيب كل منتجات Bose Professional وفقاً للوائح المحلية والحكومية والغيدالية والصناعية. يتحمل فني التركيب المتخصص مسؤولية ضمان تركيب مكبرات الصوت ونظام التثبيت بالتوافق مع كل القوانين المطبقة، بما في ذلك قوانين ولوائح البناء المحلية. يرجى مراجعة السلطات المحلية صاحبة الاختصاص قبل تركيب هذا المنتج.



المعلومات التنظيمية

للتوافق مع مواصفات الأنظمة المجمعّة المطلوبة في بعض المناطق الأوروبية (قانون الممارسات القياسية البريطاني BS 5839، الجزء 8) تاريخ التصنيع: يشير الرقم الثامن في الرقم التسلسلي إلى سنة التصنيع؛ حيث يشير الرقم "3" إلى 2013 أو 2023.

المستورد في الصين: Bose Electronics (Shanghai) Company Limited • Level 6 • Tower D • No. 2337 Gudai Rd. Minhang District • Shanghai 201100

المستورد في المملكة المتحدة: Bose Limited • Bose House • Quayside Chatham Maritime • Chatham • Kent • ME4 4QZ • United Kingdom
المستورد في الاتحاد الأوروبي: Bose Products B.V., Gorslaan 60, 1441 RG Purmerend, The Netherlands

المستورد في المكسيك: Bose de México, S. de R.L. de C.V., Paseo de las Palmas 405-204, Lomas de Chapultepec, 11000 México, D.F.
لمعلومات المستورد والخدمة: +5255 (5202) 3545

المستورد في تايوان: Bose Taiwan Branch, 9F-A1, No. 10, Section 3, Minsheng East Road, Taipei City 104, Taiwan
رقم الهاتف: +886-2-2514 7676

Bose Corporation, Framingham, MA 01701, U.S.A. 1-877-230-5639

إن Bose هي علامة تجارية لشركة Bose Corporation. إن FreeSpace هي علامة تجارية لشركة Transom Post OpCo LLC. يجب عدم استئناسخ أي جزء من هذا المستند أو تعديله أو توزيعه أو حتى استخدامه بدون إذن خطي مسبق.

معلومات حول الضمان

يأتي هذا المنتج مع ضمان محدود. للحصول على تفاصيل حول الضمان، تفضل زيارة boseprofessional.com/warranty.

محتويات العبوة



10 × م 14 × M3



10 × م 20 × M4

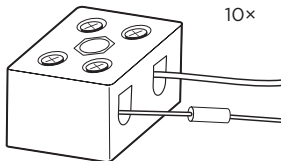

قياس الأسلاك

من أسلاك خط مكبر الصوت إلى صندوق السيراميك، استخدم سلكًا مقاس 18 (0,8 مم²) إلى 14 (2,1 مم²) بمعيار السلك الأمريكي فقط.

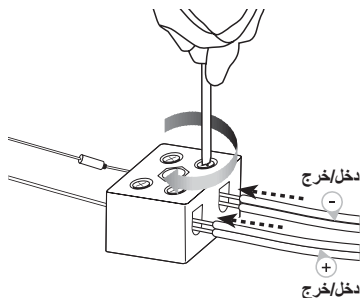

مخططات التوصيل

اكتشف ستة ملليمترات (1/4 بوصة) من السلك العاري لتوصيله بالأطراف.

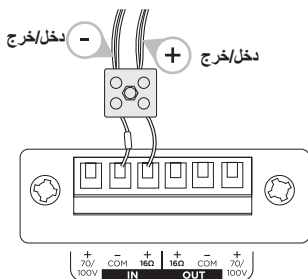

16 أوم / 8 أوم

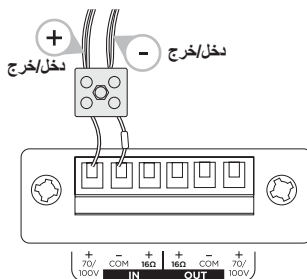

100/70 فولت

موضع الطرف المصنوع من السيراميك

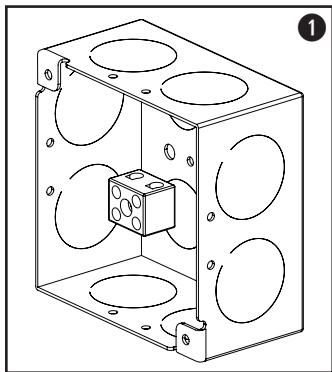

1 **FreeSpace FS2P**: ركبته في مكان منفصل (أي صندوق التوصيل).

2 **FreeSpace FS2C**: ركبته في تجويف الأسلاك باستخدام برغي M4 المضمن.

3 **FreeSpace FS4CE**: ركبته في تجويف الأسلاك باستخدام برغي M4 المضمن.

4 **FreeSpace FS2SE**: ركبته في تجويف الأسلاك باستخدام برغي M4 المضمن.

5 **FreeSpace FS4SE**: ركبته في تجويف الأسلاك باستخدام برغي M4 المضمن.

راجع تركيب مكبر الصوت في دليل التركيب المناسب لمكبر الصوت، لمعرفة طريقة التركيب الصحيحة لغطاء الإدخال.

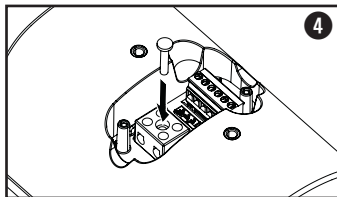
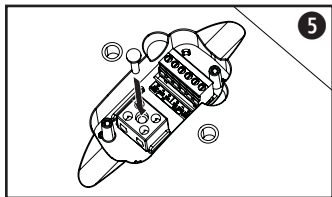
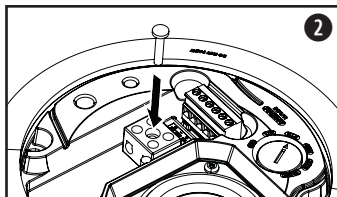
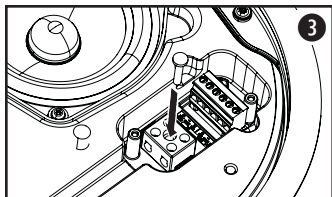

©2023 Transom Post OpCo LLC. All rights reserved.
Framingham, MA 01701 USA
boseprofessional.com
AM852603 Rev. 02
May 2023



852603-0030