

## Pendant Suspension Cable

Installation Guide.....	2	Monteringsveiledning.....	14
Guía de instalación.....	4	Instrukcja montażu.....	16
Notice d'installation.....	6	安裝指南.....	18
Installationsanleitung.....	8	安裝指南.....	20
Guida all'installazione.....	10	設置ガイド.....	22
Installatiehandleiding.....	12	24.....	دليل التركيب

### Important Safety Instructions

Please read and keep all safety and use instructions.

**This product is intended for installation by professional installers only!** This document is intended to provide professional installers with basic installation and safety guidelines for this product in typical fixed-installation systems. Please read this document and all safety warnings before attempting installation.

#### WARNINGS/CAUTIONS:



All Bose Professional products must be installed in accordance with local, state, federal and industry regulations. It is the installer's responsibility to ensure installation of the loudspeakers and mounting system is performed in accordance with all applicable codes, including local building codes and regulations. Consult the local authority having jurisdiction before installing this product.

Unsafe mounting or overhead suspension of any heavy load can result in serious injury or death, and property damage. It is the installer's responsibility to evaluate the reliability of any mounting method used for their application. Only professional installers with the knowledge of proper hardware and safe mounting techniques should attempt to install any loudspeaker overhead.

Do not mount on surfaces that are not sturdy, or that have hazards concealed behind them, such as electrical wiring or plumbing. Ensure the bracket is installed by a qualified professional installer and in accordance with local building codes.

This product is not intended for installation or use in indoor water facility areas (including, without limitation, indoor pools, indoor water parks, hot tub rooms, saunas, steam rooms and indoor skating rinks).



Do not use for lifting, such as a crane or pulley, or for hanging installations that include movement or dynamic behavior. Intended for hanging static loudspeakers only.

Do not walk or stand on the cable installation.

Do not paint the cable fastener or any other part of the cable assembly.

If using a cable system not supplied by Bose Professional, the working load limit must be equal to or greater than the supplied cable system.

Do not apply oil or any other lubricant to the cable fastener or any other part of the cable assembly.

Never join two cables together. Only use one cable assembly per loudspeaker hang point.

Only use the pendant suspension cable with Bose Professional pendant loudspeakers.

### Regulatory Information

**Date of Manufacture:** The eighth digit in the serial number indicates the year of manufacture; "3" is 2013 or 2023.

**China Importer:** Bose Electronics (Shanghai) Company Limited, Level 6, Tower D, No. 2337 Gudai Rd. Minhang District, Shanghai 201100

**UK Importer:** Bose Limited Bose House, Quayside Chatham Maritime, Chatham, Kent, ME4 4QZ, United Kingdom

**EU Importer:** Bose Products B.V., Gorslaan 60, 1441 RG Purmerend, The Netherlands

**Mexico Importer:** Bose de México, S. de R.L. de C.V., Paseo de las Palmas 405-204, Lomas de Chapultepec, 11000 México, D.F. For importer & service information: +5255 (5202) 3545

**Taiwan Importer:** Bose Taiwan Branch, 9F-A1, No. 10, Section 3, Minsheng East Road, Taipei City 104, Taiwan. Phone Number: +886-2-2514 7676

**Bose Corporation,** Framingham, MA 01701, U.S.A. 1-877-230-5639

Bose is a trademark of Bose Corporation.

DesignMax is a trademark of Transom Post OpCo LLC.

©2023 Transom Post OpCo LLC. No part of this work may be reproduced, modified, distributed or otherwise used without prior written permission.

#### Warranty Information

This product is covered by a limited warranty.

For warranty details, visit [boseprofessional.com/warranty](https://www.boseprofessional.com/warranty).

### Package Contents

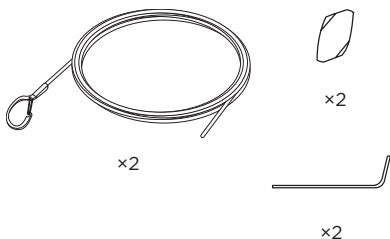

### Product Dimensions

Physical	
<b>Cable Dimensions</b>	Length: 4.57 m (15.00 ft)
	Diameter: 2 mm (0.08 in)
<b>Max Load (Safe Working Load) <sup>1</sup></b>	45.36 kg (100.0 lb)

1. Always use the cable within its stated Safe Working Load. The included suspension cable has a Safe Working Load of 100 lbs.

## Installing the Suspension Cable



**WARNING:** Do not use as a primary suspension cable with DesignMax DM10P-SUB. Only use the cable included with the DM10P-SUB as a primary suspension cable.

1. Insert the suspension cable through the cable fastener and wrap the cable around a support structure; secure the cable using the cable fastener. **Note:** Arrows on the cable fastener indicate the cable direction.
  - A. To loosen the cable, insert the fastener tool into the release hole and adjust the cable.
2. Secure the cable clip to the loudspeaker suspension cable attachment point.

**Note:** For instructions on loudspeaker installation, see the **Mounting the Loudspeaker** section in the appropriate loudspeaker installation guide.

3. Pull the loose end of the suspension cable to adjust the loudspeaker to the desired height. Once you've reached the desired loudspeaker height, cut away any excess cable.
 

**Note:** Trim any frayed filaments with wire cutters after cutting to length.

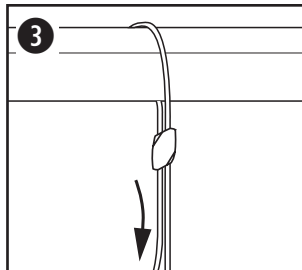
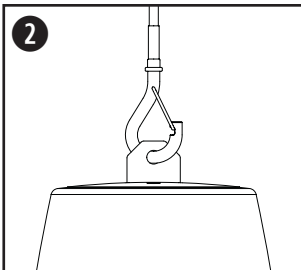
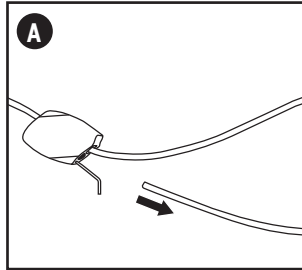
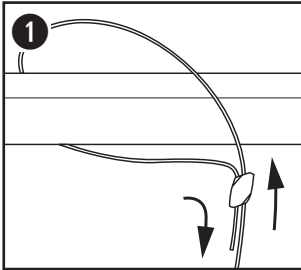

## Using the Suspension Cable as a Safety Cable

Some regional construction codes require the use of a secondary method of securing loudspeakers to support structures to provide additional safety. Choose a mounting position, method, and hardware consistent with local building codes and regulations.

Where applicable, the pendant suspension cable can be used as a safety cable by following the instructions in **Installing the Suspension Cable** while using the safety attachment point (1).

When using the safety attachment point, be sure that the safety cable is secured to a support structure independent of the primary suspension cable (2).

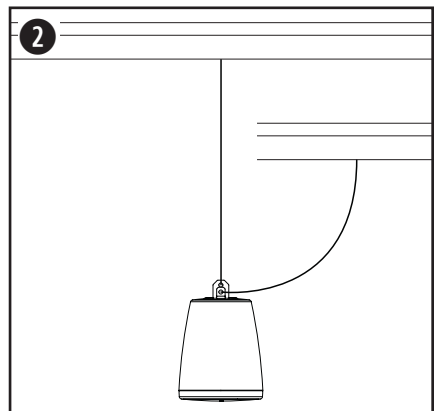
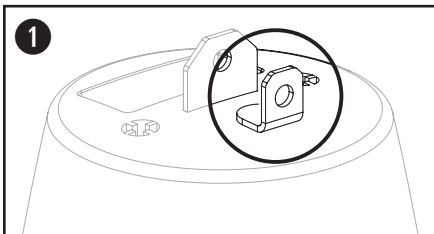

## Instrucciones importantes de seguridad

Lea y conserve todas las instrucciones de uso y seguridad.

**Este producto está diseñado para ser instalado únicamente por instaladores profesionales.** Este documento está diseñado para proveer las pautas de seguridad e instalación básicas a los instaladores profesionales de este producto en sistemas de instalación fija comunes. Lea este documento y todas las advertencias de seguridad antes de comenzar la instalación.

### ADVERTENCIAS/PRECAUCIONES:



Todos los productos Bose Professional deben instalarse conforme a las leyes locales, estatales, federales y del sector. Es responsabilidad del instalador garantizar que la instalación del sistema de soporte y los altavoces se realice conforme a los códigos aplicables, incluidos los códigos y las reglamentaciones de construcción locales. Consulte a la autoridad local competente antes de instalar este producto.

El montaje inseguro o la suspensión en alturas de cualquier carga pesada pueden provocar lesiones graves o la muerte, además de daños a la propiedad. Es responsabilidad del instalador evaluar la confiabilidad de cualquier método de montaje utilizado para su aplicación. Únicamente los instaladores profesionales con conocimiento de las herramientas adecuadas y las técnicas de montaje seguro deberían intentar instalar cualquier altavoz en altura. Monte únicamente en superficies que sean resistentes o que no presenten peligros ocultos, como cableado eléctrico o plomería. Asegúrese de que un instalador profesional calificado instale el soporte y que lo haga de acuerdo con los códigos de construcción locales.

Este cable no está diseñado para ser instalado ni utilizado en zonas de instalaciones acuáticas en interiores (incluidos, entre otros, piscinas techadas, parques acuáticos techados, jacuzzis, saunas, salas de vapor y pistas de patinaje techadas).



No lo utilice para levantamientos, como una grúa o polea, ni en instalaciones colgantes que incluyan movimiento o comportamiento dinámico. Está diseñado solo para colgar altavoces estáticos.

No camine ni se pare sobre la instalación del cable.

No pinte el sujetador del cable ni ninguna otra pieza del conjunto del cable.

Si utiliza un sistema de cables no proporcionado por Bose Professional, el límite de carga de trabajo debe ser igual o superior al sistema de cables suministrado.

No aplique aceite ni ningún otro lubricante al sujetador del cable ni a ninguna otra pieza del conjunto de este.

Nunca combine dos cables. Utilice solo un conjunto del cable por punto de anclaje del altavoz.

Utilice el cable colgante de suspensión únicamente con los altavoces colgantes Bose Professional.

## Información normativa

**Fecha de fabricación:** el octavo dígito del número de serie indica el año de fabricación; p. ej., "3" es 2013 o 2023.

**Importador en China:** Bose Electronics (Shanghai) Company Limited, Level 6, Tower D, No. 2337 Gudai Rd. Minhang District, Shanghai 201100, China

**Importador en el Reino Unido:** Bose Limited, Bose House, Quayside Chatham Maritime, Chatham, Kent, ME4 4QZ, Reino Unido

**Importador para la UE:** Bose Products B.V., Gorslaan 60, 1441 RG Purmerend, Países Bajos

**Importador para México:** Bose de México, S. de R.L. de C.V., Paseo de las Palmas 405-204, Lomas de Chapultepec, 11000 México, D.F.

Para obtener información sobre el servicio y el importador, comuníquese al: +5255 (5202) 3545

**Importador para Taiwán:** Bose Taiwan Branch, 9F-A1, N° 10, Section 3, Minsheng East Road, Taipei City 104, Taiwán. Número telefónico: +886-2-2514 7676

**Bose Corporation,** Framingham, MA 01701, U.S.A. 1-877-230-5639

Bose es una marca comercial de Bose Corporation.

DesignMax es una marca comercial de Transom Post OpCo LLC.

©2023 Transom Post OpCo LLC. Ninguna parte de este trabajo podrá reproducirse, modificarse, distribuirse ni usarse sin un permiso previo por escrito.

### Información de la garantía

Este producto está cubierto con una garantía limitada.

Para ver los detalles de la garantía, visite [boseprofessional.com/warranty](https://www.boseprofessional.com/warranty).

## Contenido de la caja

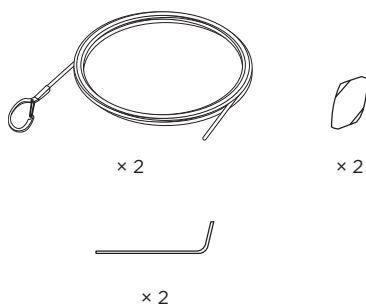

## Dimensiones del producto

Datos físicos	
Dimensiones del cable	Longitud: 4.57 m (15.00 pies)
	Diámetro: 2 mm (0.08")
Carga máxima (carga de trabajo segura) <sup>1</sup>	45.36 kg (100.0 lb)

1. Utilice siempre el cable dentro del límite de carga de trabajo segura que se señala. El cable de suspensión incluido tiene una carga de trabajo segura de 45.4 kg (100 lb).

## Instalación del cable de suspensión



**ADVERTENCIA:** No lo utilice como cable de suspensión principal con el DesignMax DM10P-SUB. Solo utilice el cable incluido en el DM10P-SUB como cable de suspensión principal.

1. Inserte el cable de suspensión incluido a través del sujetador del cable y enróllelo alrededor de una estructura de soporte; fije el cable con su sujetador. **Nota:** Las flechas del sujetador del cable indican la dirección del cable.
  - A. Para aflojar el cable, inserte la herramienta del sujetador en el orificio de sujeción y ajuste el cable.
2. Fije el clip del cable al punto de conexión del cable de suspensión del altavoz.

**Nota:** Para obtener instrucciones sobre la instalación del altavoz, consulte la sección **Montaje del altavoz** en la guía de instalación del altavoz correspondiente.

3. Tire del extremo suelto del cable de suspensión para ajustar el altavoz a la altura deseada. Una vez que alcance la altura deseada del altavoz, corte el exceso de cable.
 

**Nota:** Recorte los filamentos deshilachados con cortaalambres después de cortarlo según la longitud adecuada.

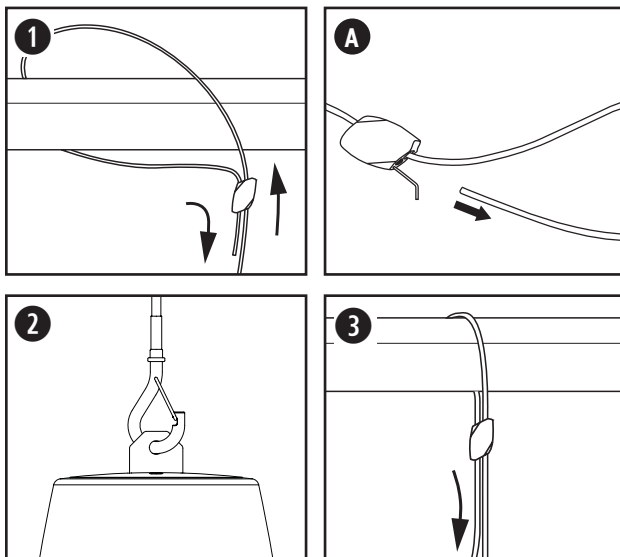

## Uso del cable de suspensión como cable de seguridad

En algunos códigos regionales de construcción se exige el uso de un método secundario de fijación de los altavoces a estructuras de apoyo con el propósito de brindar mayor seguridad. Elija una posición de montaje, un método y los componentes que cumplan con los códigos y los reglamentos locales de construcción.

El cable colgante de suspensión se puede utilizar como cable de seguridad, según corresponda. Para ello, siga las instrucciones en la sección **Instalación del cable de suspensión** si emplea el punto de fijación de seguridad (1).

Si utiliza el punto de fijación de seguridad, asegúrese de que el cable de seguridad esté sujeto a una estructura de soporte independiente del cable de suspensión principal (2).

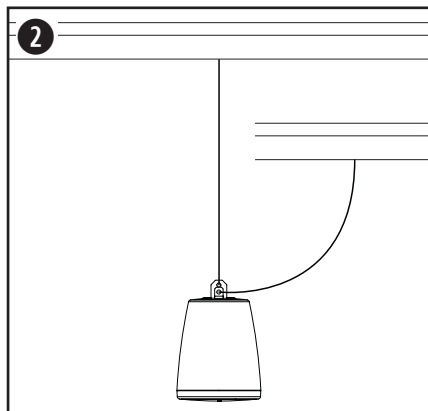
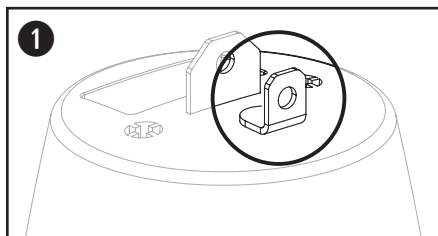

## Consignes de sécurité importantes

Merci de lire et de conserver le manuel d'instruction et de respecter les consignes de sécurité.

**Ce produit doit être installé par un technicien professionnel !** Ce document est destiné à fournir aux techniciens professionnels les directives de montage et de sécurité relatives à ce produit dédié à une installation fixe. Veuillez lire ce document, ainsi que l'ensemble des avertissements de sécurité avant de procéder à l'installation.

## AVERTISSEMENTS/PRÉCAUTIONS :



Tous les produits Bose Professional doivent être installés dans le respect des réglementations locales et nationales. L'installateur est responsable du respect de tous les codes et règlements locaux et nationaux en vigueur applicables à l'installation et au montage des enceintes. Consultez les autorités locales compétentes avant d'installer ce produit.

Tout montage non sécurisé ou suspension d'une lourde charge peut provoquer des dégâts matériels et des blessures graves, voire la mort. Il est de la responsabilité de l'installateur d'évaluer la fiabilité de la méthode de montage utilisée, en fonction de l'application. Seul un installateur professionnel connaissant les accessoires et techniques de montage adaptés est qualifié pour installer des enceintes suspendues.

Veuillez à ne pas installer sur des surfaces peu résistantes ou dans lesquelles peuvent être intégrés des fils électriques ou des tuyaux de plomberie. Confiez l'installation du support à un professionnel qualifié, conformément aux réglementations locales.

Les câbles ne sont pas destinés à être installés ou utilisés dans des installations humides en intérieur (par exemple piscine intérieure, parc aquatique intérieur, baignoire à remous, sauna, hammam, patinoire intérieure, etc.).



Ne les utilisez pas pour des matériels de levage, tels qu'une grue ou une poulie, ou pour des installations suspendues qui impliquent des mouvements ou un comportement dynamique. Ils sont destinés à la suspension d'enceintes statiques uniquement.

Ne marchez pas sur les câbles et ne vous tenez pas debout dessus.

N'appliquez pas de peinture sur le serre-câble ou toute autre partie de l'ensemble de câbles.

Si vous utilisez un système de câbles non fourni par Bose Professional, la limite de charge doit être égale ou supérieure à celle du système de câbles fourni.

N'appliquez ni huile ni autre lubrifiant sur le serre-câble ou sur toute autre partie de l'ensemble de câbles.

Ne joignez jamais deux câbles. N'utilisez qu'un seul ensemble de câbles par point de fixation de l'enceinte.

N'utilisez le câble de suspension pour version suspendue que pour les enceintes Bose Professional suspendues.

## Informations réglementaires

**Date de fabrication :** le huitième chiffre du numéro de série indique l'année de fabrication ; par exemple, « 3 » correspond à 2013 ou à 2023.

**Importateur pour la Chine :** Bose Electronics (Shanghai) Company Limited, Level 6, Tower D, No. 2337 Gudai Rd. Minhang District, Shanghai 201100

**Importateur pour le Royaume-Uni :** Bose Limited, Bose House, Quayside Chatham Maritime, Chatham, Kent, ME4 4QZ, Royaume-Uni

**Importateur pour l'UE :** Bose Products B.V., Gorslaan 60, 1441 RG Purmerend, Pays-Bas

**Importateur pour le Mexique :** Bose de México, S. de R.L. de C.V., Paseo de las Palmas 405-204, Lomas de Chapultepec, 11000 México, D.F.

Pour plus d'informations sur l'importateur et le service : +5255 (5202) 3545

**Importateur pour Taïwan :** Bose Taiwan Branch, 9F-A1, No. 10, Section 3, Minsheng East Road, Taipei City 104, Taiwan. Numéro de téléphone : +886-2-2514 7676

**Bose Corporation,** Framingham, MA 01701, U.S.A. 1-877-230-5639

Bose est une marque commerciale de Bose Corporation.

DesignMax est une marque commerciale de Transom Post OpCo LLC.

©2023 Transom Post OpCo LLC. Toute reproduction, modification, distribution ou autre utilisation, même partielle, de ce document est interdite sans autorisation écrite préalable.

### Informations relatives à la garantie

Cet appareil est couvert par une garantie limitée.

Pour avoir plus d'information sur la garantie, visitez [boseprofessional.com/warranty](https://www.boseprofessional.com/warranty).

## Contenu de l'emballage

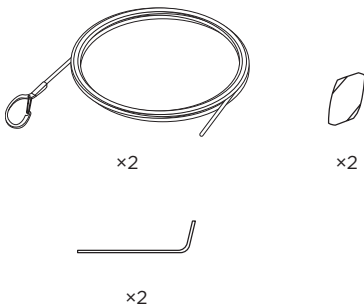

## Dimensions du produit

### Caractéristiques physiques

**Dimensions du câble** Longueur : 4,57 m (15 pieds)

Diamètre : 2 mm (0,08 po)

**Charge maximale (charge de sécurité) <sup>1</sup>** 45,36 kg (100 lb)

1. Utilisez toujours le câble dans la limite de la charge de sécurité indiquée. Pour le câble de suspension inclus, la charge de sécurité est de 45 kg (100 livres).

## Installation du câble de suspension



**AVERTISSEMENT :** N'utilisez pas ce câble comme câble de suspension principal avec le modèle DesignMax DM10P-SUB. N'utilisez que le câble fourni avec le modèle DesignMax DM10P-SUB comme câble de suspension principal.

- Insérez le câble de suspension fourni dans le serre-câble et enroulez le câble autour d'une structure de support ; fixez le câble à l'aide du serre-câble.  
**Remarque :** des flèches indiquent la direction des câbles sur le serre-câble.  
A. Pour desserrer le câble, insérez l'outil de fixation dans l'orifice de dégagement et ajustez le câble.
- Fixez la pince du câble au point de fixation du câble de suspension de l'enceinte.  
**Remarque :** Reportez-vous à la section **Montage de l'enceinte** de la notice d'installation de votre enceinte pour les instructions d'installation.
- Tirez sur l'extrémité libre du câble de suspension pour régler l'enceinte à la hauteur souhaitée. Une fois que vous avez atteint la hauteur d'enceinte souhaitée, coupez la longueur de câble superflue.  
**Remarque :** coupez les filaments effilochés avec des coupe-fils après avoir taillé les câbles à la longueur voulue.

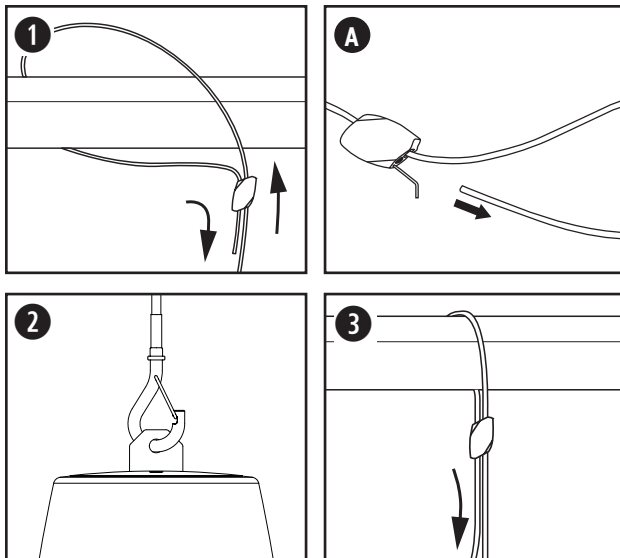

## Utilisation du câble de suspension en tant que câble de sécurité

Le code de l'urbanisme de certaines régions impose l'utilisation d'une méthode secondaire de fixation des enceintes aux structures porteuses pour apporter une sécurité supplémentaire. Pour le montage, choisissez une position, une méthode et des accessoires compatibles avec le code de l'urbanisme local.

Le cas échéant, le câble de suspension pour version suspendue peut être utilisé en tant que câble de sécurité en suivant les instructions de la section **Installation du câble de suspension** en utilisant le point de fixation de sécurité (1).

Lorsque vous utilisez le point de fixation de sécurité, assurez-vous que le câble de sécurité est fixé à une structure de support indépendante du câble de suspension principal (2).

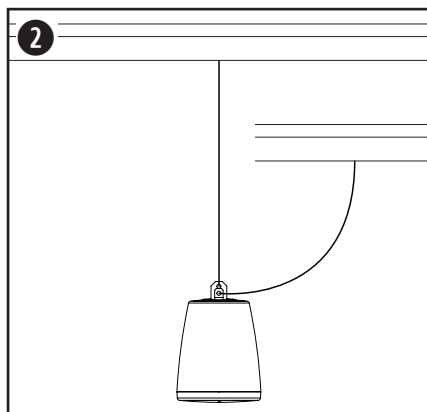
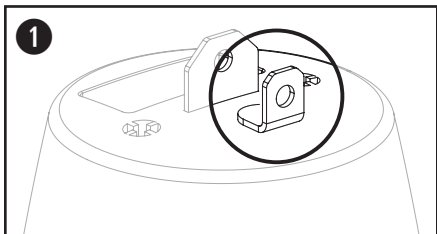

## Wichtige Sicherheitshinweise

Bitte lesen Sie alle Sicherheitshinweise und Gebrauchsanleitungen durch und bewahren Sie sie auf.

**Dieses Produkt darf nur von fachkundigen Monteuren installiert werden!** Dieses Dokument soll fachkundigen Monteuren grundlegende Installations- und Sicherheitsrichtlinien für dieses Produkt in typischen Festinstallationen bieten. Bitte lesen Sie dieses Dokument und alle Sicherheitshinweise vor der Installation durch.

### WARNHINWEISE:



Alle Produkte von Bose Professional müssen gemäß den örtlichen und staatlichen Vorschriften sowie gemäß allen Branchenbestimmungen installiert werden. Der Monteur ist dafür verantwortlich sicherzustellen, dass die Installation der Lautsprecher und der Halterung gemäß allen geltenden Vorschriften durchgeführt wird, einschließlich örtlicher Bauvorschriften und -bestimmungen. Wenden Sie sich vor der Installation dieses Produkts an die zuständige abnehmende Behörde.

Eine nicht ausreichend gesicherte Montage schwerer Lasten oder deren Aufhängung über Kopf kann zu schweren oder tödlichen Verletzungen und Sachschäden führen. Der Monteur ist dafür verantwortlich, die Zuverlässigkeit der für die Anwendung verwendeten Befestigungstechniken zu prüfen. Nur fachkundige Monteure mit Wissen über sachgemäße Befestigungselemente und sichere Befestigungstechniken sollten Lautsprecher über Kopf installieren.

Bei der Montage ist auf eine tragfähige Oberfläche zu achten, in deren Nähe sich keine Einrichtungen wie strom- oder wasserführende Leitungen befinden. Stellen Sie sicher, dass die Halterung von einem fachkundigen Monteur und gemäß den örtlichen Bauvorschriften montiert wird.

Das Sicherungsseil ist nicht für die Installation oder Verwendung in Feuchtbereichen (zum Beispiel Schwimmbädern, Wasserparks, Räume mit Whirlpools, Saunas, Dampfbäder und Eislaufbahnen) gedacht.



Es darf nicht zum Tragen von Lasten, wie z. B. bei einem Kran oder Flaschenzug, oder zum Aufhängen von Systemen verwendet werden, die sich in Bewegung befinden oder ein dynamisches Verhalten aufweisen. Es ist nur zur Montage von statischen Lautsprechern vorgesehen.

Nicht auf montierten Seilen gehen oder stehen.

Das Sicherungselement oder andere Teile des Sicherungsseils dürfen nicht lackiert werden.

Wenn Sie ein Sicherungsseil verwenden, das nicht von Bose Professional bereitgestellt wurde, muss die maximale Nutzlast gleich oder größer als beim mitgelieferten Seilsystem sein.

Es dürfen keine Öle oder anderen Schmiermittel auf dem Sicherungselement oder anderen Teilen des Sicherungsseils aufgetragen werden.

Niemals zwei Seile miteinander verbinden. Es darf nur ein Sicherungsseil pro Lautsprecher-Montagepunkt verwendet werden.

Bei Bose Professional Lautsprechern für die abgehängte Montage ist das entsprechende Montageseil für die abgehängte Montage zu verwenden.

## Gesetzliche Hinweise

**Herstellungsdatum:** Die achte Ziffer in der Seriennummer gibt das Herstellungsjahr an: „3“ ist 2013 oder 2023.

**Importeur aus China:** Bose Electronics (Shanghai) Company Limited, Level 6, Tower D, No. 2337 Gudai Rd. Minhang District, Shanghai 201100

**Importeur aus UK:** Bose Limited, Bose House, Quayside Chatham Maritime, Chatham, Kent, ME4 4QZ, Vereinigtes Königreich

**Importeur aus der EU:** Bose Products B.V., Gorslaan 60, 1441 RG Purmerend, Niederlande

**Importeur aus Mexiko:** Bose de México, S. de R.L. de C.V., Paseo de las Palmas 405-204, Lomas de Chapultepec, 11000 México, D.F.

Importeur- und Serviceinformationen erhalten Sie unter: +5255 (5202) 3545

**Importeur aus Taiwan:** Bose Taiwan Branch, 9F-A1, No. 10, Section 3, Minsheng East Road, Taipei City 104, Taiwan. Tel.: +886-2-2514 7676

**Bose Corporation,** Framingham, MA 01701, U.S.A. 1-877-230-5639

Bose ist eine Marke der Bose Corporation.

DesignMax ist eine Marke der Transom Post OpCo LLC.

©2023 Transom Post OpCo LLC. Dieses Dokument darf ohne vorherige schriftliche Genehmigung weder ganz noch teilweise reproduziert, verändert, vertrieben oder in anderer Weise verwendet werden.

### Garantiehinweise

Für dieses Produkt gilt eine eingeschränkte Garantie.

Informationen zur Garantie finden Sie unter [boseprofessional.com/warranty](http://boseprofessional.com/warranty).

## Verpackungsinhalt

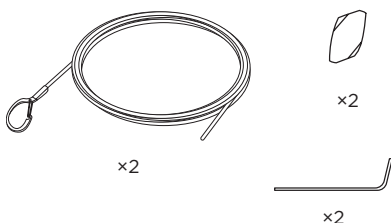

## Produktabmessungen

Material, Abmessungen, Gewicht	
<b>Kabelabmessungen</b>	Länge: 4,57 m
	Durchmesser: 2 mm
<b>Max. Last (sichere Arbeitslast)<sup>1</sup></b>	45,36 kg

- Verwenden Sie das Seil ausschließlich bis zur angegebenen sicheren Arbeitslast. Die sichere Arbeitslast des im Lieferumfang enthaltenen Montageseils beträgt 45 kg.



## Befestigung des Montageseils



**WICHTIGER HINWEIS:** Nicht als primäres Montageseil für den DesignMax DM10P-SUB verwenden. Verwenden Sie ausschließlich das im Lieferumfang des DM10P-SUB enthaltene Kabel als primäres Montageseil.

1. Führen Sie das mitgelieferte Montageseil einseitig durch das Sicherungselement und wickeln Sie das Seil um eine tragende Konstruktion. Sichern Sie das Seil mit dem Sicherungselement. **Hinweis:** Pfeile auf dem Sicherungselement zeigen die Seilrichtung an.
  - A. Um das Seil zu lösen, führen Sie das Sicherungselementwerkzeug in die Entriegelungsöffnung ein und passen Sie das Seil an.
2. Befestigen Sie die Seilschelle am Befestigungspunkt für das Montageseil des Lautsprechers.

**Hinweis:** Befolgen Sie zur Installation des Lautsprechers die Schritte im Abschnitt **Befestigung des Lautsprechers** in der Installationsanleitung des jeweiligen Lautsprechers.

3. Ziehen Sie am losen Ende des Montageseils, um die gewünschte Höhe des Lautsprechers einzustellen. Schneiden Sie anschließend die überschüssige Seillänge ab.
 

**Hinweis:** Schneiden Sie ausgefranzte Drähte nach dem Anpassen der Länge mit einem Drahtschneider ab.

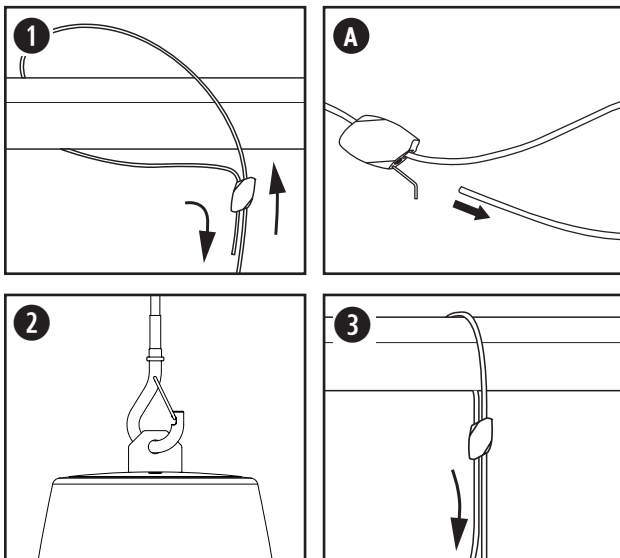

## Verwendung des Montageseils als Sicherungsseil

Einige Bauvorschriften schreiben als Sicherheitsvorkehrung vor, den Lautsprecher an einer tragenden Konstruktion zusätzlich abzusichern. Wählen Sie eine Montageposition und -methode sowie Werkzeuge, die den örtlichen Bauvorschriften entsprechen.

Sofern erforderlich, kann das Montageseil für die abgehängte Montage als Sicherungsseil verwendet werden. Befolgen Sie dazu die Anweisungen unter **Befestigung des Montageseils** und verwenden Sie den Befestigungspunkt für Sicherheitsaufhängungen (1).

Achten Sie bei der Verwendung des Befestigungspunktes für Sicherheitsaufhängungen darauf, dass das Sicherungsseil an einer anderen tragenden Konstruktion als das primäre Montageseil befestigt wird (2).

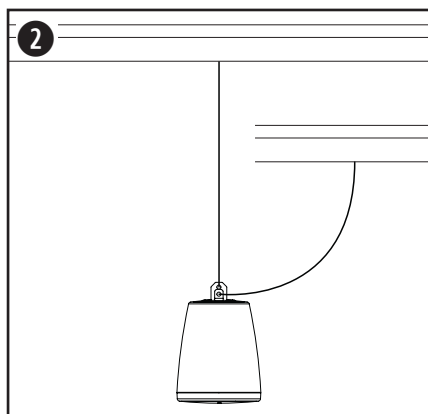
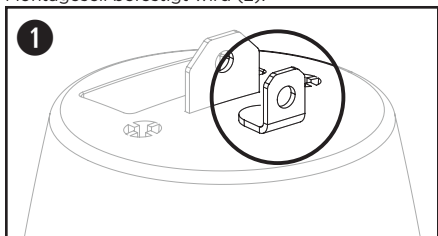

## Informazioni importanti sulla sicurezza

Leggere e conservare tutte le istruzioni per la sicurezza e per l'uso.

**Questo prodotto deve essere installato esclusivamente da installatori professionisti.** Il presente documento ha lo scopo di fornire agli installatori professionisti le istruzioni di base per l'installazione di questo prodotto in tipici sistemi da installazione fissa. Prima dell'installazione, leggere questo documento e le avvertenze sulla sicurezza.

### AVVISI/AVVERTENZE:



Tutti i prodotti Bose Professional devono essere installati in conformità con gli standard locali, statali, federali e di settore. È responsabilità dell'installatore assicurare che l'installazione dei diffusori e del sistema di montaggio venga eseguita in conformità con le normative vigenti, compresi i regolamenti edilizi locali. Prima di installare il prodotto, chiedere informazioni all'autorità locale preposta.

L'installazione o la sospensione non sicura di carichi pesanti può causare gravi lesioni alle persone e danni materiali. È responsabilità dell'installatore valutare l'affidabilità del metodo di installazione utilizzato per l'applicazione specifica. Solo installatori professionisti esperti possono installare un diffusore in posizione sospesa.

Evitare l'installazione su superfici non sufficientemente robuste o dietro le quali si nascondano elementi potenzialmente pericolosi, quali cavi elettrici o tubazioni idrauliche. Assicurarsi che la staffa sia installata da un installatore professionista e in conformità alle norme edilizie locali.

Il cavo non deve essere installato o utilizzato in aree di servizio o intrattenimento vicine all'acqua (ad esempio piscine coperte, parchi acquatici al chiuso, sale con vasche riscaldate, saune, bagni turchi e piste di pattinaggio al chiuso).



Non utilizzarlo per il sollevamento, ad esempio come paranco o puleggia, o per appendere installazioni soggette a movimenti o comportamenti dinamici. Indicato per appendere solo diffusori statici.

Non camminare né sostare sul cavo installato.

Non verniciare il fissaggio del cavo né qualsiasi altra parte del gruppo dei cavi.

Se si utilizza un sistema di cavi non fornito da Bose Professional, il carico di lavoro deve essere uguale o superiore a quello del sistema di cavi fornito.

Non applicare olio o qualsiasi altro lubrificante sul morsetto fermacavo o su qualsiasi altra parte del gruppo del cavo.

Non unire insieme due cavi. Usare un solo gruppo di cavi per ogni punto in cui viene appeso un diffusore.

Utilizzare il cavo per sospensione solo per i diffusori Bose Professional a sospensione.

## Informazioni sulle normative

**Data di produzione:** l'ottava cifra del numero di serie corrisponde all'anno di produzione; ad esempio "3" indica 2013 o 2023.

**Importatore per la Cina:** Bose Electronics (Shanghai) Company Limited, Level 6, Tower D, No. 2337 Gudai Rd. Minhang District, Shanghai 201100

**Importatore per il Regno Unito:** Bose Limited, Bose House, Quayside Chatham Maritime, Chatham, Kent, ME4 4QZ, Regno Unito

**Importatore per l'UE:** Bose Products B.V., Gorslaan 60, 1441 RG Purmerend, Paesi Bassi

**Importatore per il Messico:** Bose de México, S. de R.L. de C.V., Paseo de las Palmas 405-204, Lomas de Chapultepec, 11000 México, D.F.

Per informazioni su importatori e servizi: +5255 (5202) 3545

**Importatore per Taiwan:** Bose Taiwan Branch, 9F-A1, No. 10, Section 3, Minsheng East Road, Taipei City 104, Taiwan. N. Telefono: +886-2-2514 7676

**Bose Corporation,** Framingham, MA 01701, U.S.A. 1-877-230-5639

Bose è un marchio commerciale di Bose Corporation.

DesignMax è un marchio commerciale di Transom Post OpCo LLC.

©2023 Transom Post OpCo LLC. Nessuna parte di questo documento può essere riprodotta, modificata, distribuita o usata in altro modo senza previa autorizzazione scritta.

### Informazioni sulla garanzia

Questo prodotto è coperto da una garanzia limitata.

Per i dettagli sulla garanzia, visitare [boseprofessional.com/warranty](https://www.boseprofessional.com/warranty).

## Contenuto della confezione

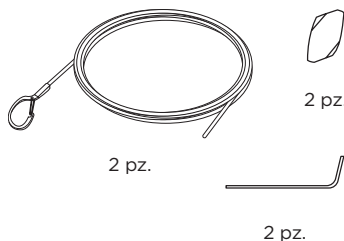

## Dimensioni del prodotto

### Caratteristiche fisiche

**Dimensioni dei cavi** Lunghezza: 4,57 m

Diametro: 2 mm

**Carico massimo (carico di lavoro di sicurezza) <sup>1</sup>** 45,36 kg

1. Utilizzare sempre il cavo entro il carico di lavoro di sicurezza dichiarato. Il cavo per sospensione incluso ha un carico di lavoro di sicurezza di 45 kg.

## Installazione del cavo di sospensione



**AVVERTENZA:** non utilizzare come cavo di sospensione primario con DesignMax DM10P-SUB. Per la sospensione primaria, utilizzare solo il cavo fornito in dotazione con DM10P-SUB.

- Inserire il cavo di sospensione incluso all'apposito morsetto fermacavi e avvolgerlo intorno a una struttura di supporto; fissare il cavo per mezzo del morsetto fermacavi. **Nota:** le frecce sul morsetto fermacavi indicano la direzione del cavo.
  - Per allentare il cavo, inserire l'attrezzo per il morsetto nel foro di rilascio e regolare il cavo.
- Fissare l'apposita clip al punto di attacco del cavo di sospensione del diffusore.

**Nota:** consultare la sezione **Installazione del diffusore** nella relativa guida di installazione per istruzioni sull'installazione del diffusore.

- Tirare l'estremità libera del cavo di sospensione per regolare il diffusore all'altezza desiderata. Una volta sistemato il diffusore all'altezza desiderata, tagliare il cavo in eccesso. **Nota:** dopo aver tagliato alla lunghezza giusta, utilizzare un taglierino per rimuovere tutte le parti sfilacciate.

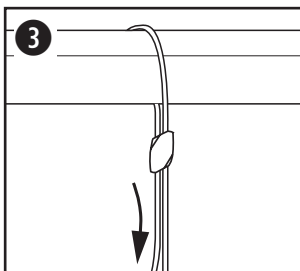
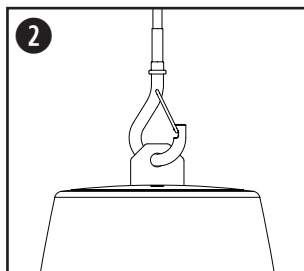
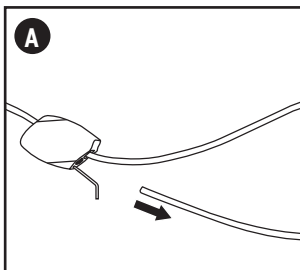
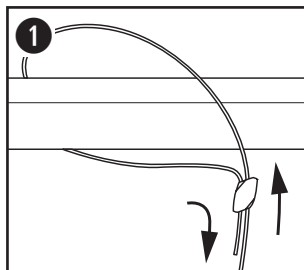

## Utilizzo del cavo di sospensione come cavo di sicurezza

Alcune normative edilizie regionali richiedono l'impiego di un secondo metodo di fissaggio dei diffusori alle strutture di supporto, allo scopo di garantire una maggior sicurezza. Scegliere posizione, metodo e accessori di fissaggio conformi alle normative edilizie locali.

Laddove possibile, il cavo di sospensione può essere utilizzato come cavo di sicurezza, per il quale è necessario seguire le istruzioni riportate in **Installazione del cavo di sospensione** ed utilizzare il punto di fissaggio di sicurezza (1).

Quando si utilizza il punto di fissaggio di sicurezza, assicurarsi che il cavo di sicurezza sia fissato a una struttura di supporto indipendente dal cavo della sospensione primaria (2).

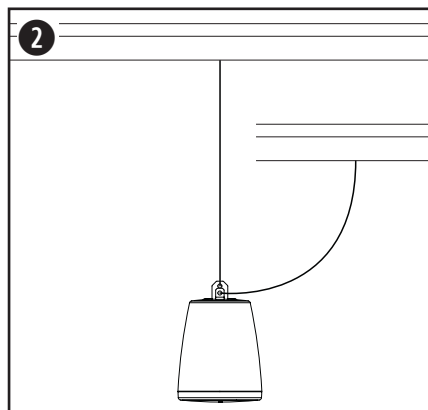
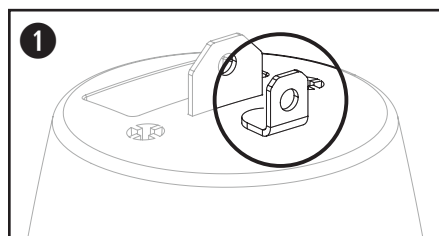

## Belangrijke veiligheidsinstructies

Lees alle veiligheidsinstructies en de gebruiksaanwijzing door en bewaar deze.

**Dit product is uitsluitend bestemd voor installatie door professionele installateurs!** Dit document is bedoeld om professionele installateurs essentiële installatie- en veiligheidsrichtlijnen te bieden voor dit product in standaardsystemen voor vaste installatie. Lees dit document en alle veiligheidswaarschuwingen voordat u een systeem probeert te installeren.

### WAARSCHUWINGEN:



Alle Bose Professional-producten moeten worden geïnstalleerd volgens de plaatselijke en landelijke voorschriften en industriënormen. Het is de verantwoordelijkheid van de installateur om ervoor te zorgen dat de installatie van de luidsprekers en het montagesysteem gebeurt met inachtneming van alle van toepassing zijnde voorschriften, waaronder plaatselijke bouwvoorschriften. Neem contact op met de juiste plaatselijke overheidsinstanties voordat u dit product installeert.

Het onveilig monteren of ophangen van een zware last beschadiging van uw eigendommen, ernstig letsel en zelfs de dood tot gevolg hebben. Het is de verantwoordelijkheid van de installateur om de betrouwbaarheid te evalueren van de gebruikte montagemethode. Alleen professionele installateurs met kennis van het juiste gereedschap en veilige montagetechnieken mogen luidsprekers hoog ophangen.

Bevestig niet aan oppervlakken die niet stevig zijn of die mogelijke risico's opleveren, bijvoorbeeld vanwege elektrische bedrading of waterleidingen. De beugel moet door een gekwalificeerde installateur worden geplaatst in overeenstemming met de lokale bouwvoorschriften.

De kabel is niet bedoeld voor installatie of gebruik in overdekte ruimten voor wateractiviteiten (waaronder overdekte zwembaden, overdekte waterparken, stoomruimten, sauna's, bubbelbadkamers en overdekte ijsbanen).



Gebruik de kabel niet om mee te tillen, bijvoorbeeld met een hijsmechanisme of katrol, of voor hangende installaties die kunnen bewegen of anderszins dynamisch zijn. Alleen bedoeld voor hangende, statische luidsprekers.

Loop of sta niet op de kabel.

Schilder niet over de kabelkleem of een ander deel van de kabel.

Bij gebruik van een kabelsysteem dat niet door Bose Professional is geleverd, moet de maximale werklast gelijk zijn aan of groter zijn dan die van het meegeleverde kabelsysteem.

Gebruik geen olie of andere smeermiddelen op de kabelkleem of op enig ander deel van de kabel.

Verbind nooit twee kabels met elkaar. Gebruik één kabel per ophangpunt.

Gebruik alleen de kabel voor hangbevestiging die wordt meegeleverd bij Bose Professional pendant-luidsprekers.

## Wettelijk verplichte informatie

**Fabricagedatum:** Het achtste cijfer in het serienummer geeft het fabricagejaar aan, '3' is 2013 of 2023.

**Importeur in China:** Bose Electronics (Shanghai) Company Limited, Level 6, Tower D, No. 2337 Gudai Rd. Minhang District, Shanghai 201100

**Importeur in het VK:** Bose Limited, Bose House, Quayside Chatham Maritime, Chatham, Kent, ME4 4QZ, United Kingdom

**Importeur in de EU:** Bose Products B.V., Gorslaan 60, 1441 RG Purmerend, Nederland

**Importeur in Mexico:** Bose de México, S. de R.L. de C.V., Paseo de las Palmas 405-204, Lomas de Chapultepec, 11000 México, D.F.

Gegevens importeur en service-informatie: +52 55 52 02 35 45

**Importeur in Taiwan:** Bose Taiwan Branch, 9F-A1, No.10, Section 3, Minsheng East Road, Taipei City 104, Taiwan. Telefoonnummer: +886 2 25 14 76 78

**Bose Corporation,** Framingham, MA 01701, U.S.A. 1-877-230-5639

Bose is een handelsmerk van Bose Corporation.

DesignMax is een handelsmerk van Transom Post OpCo LLC.

©2023 Transom Post OpCo LLC. Niets in deze uitgave mag worden gereproduceerd, gewijzigd, gedistribueerd of op andere wijze worden gebruikt zonder voorafgaande schriftelijke toestemming.

### Garantie-informatie

Dit product wordt gedekt door een beperkte garantie.

Ga naar [boseprofessional.com/warranty](https://www.boseprofessional.com/warranty) voor garantie-informatie.

## Inhoud van de doos

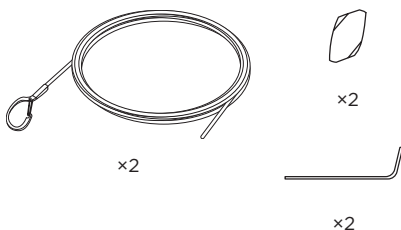

## Afmetingen van het product

Fysiek	
<b>Afmetingen kabel</b>	Lengte: 4,57 m
	Diameter: 2 mm
<b>Maximale last (veilige werklast)</b> <sup>1</sup>	45,36 kg

1. Gebruik de kabel altijd in overeenstemming met de aangegeven veilige werklast. De meegeleverde ophangkabel heeft een veilige werklast van 45 kg.

## De ophangkabel installeren



**WAARSCHUWING:** Gebruik niet als primaire ophangkabel bij de DesignMax DM10P-SUB. Gebruik alleen de bij de DM10P-SUB meegeleverde kabel als primaire ophangkabel.

- Haal de meegeleverde ophangkabel door de kabelklem en leid de kabel rond een dragende structuur; bevestig de kabel met de klem. **Opmerking:** De pijltjes op de kabelklem geven de richting van de kabel aan.
  - Om de kabel bij te stellen, steekt u de montagetoel in de ontgrendelingsopening om de kabel los te maken.

- Bevestig de kabelclip aan het ophangpunt op de luidspreker.

**Opmerking:** Raadpleeg voor instructies voor het installeren van de luidspreker het gedeelte **De luidspreker bevestigen** in de betreffende installatiehandleiding.

- Trek aan het losse uiteinde van de ophangkabel om de hoogte van de luidspreker in te stellen. Wanneer de luidspreker op de gewenste hoogte hangt, knipt u het overtollige kabeleinde af. **Opmerking:** Verwijder rafelige uiteinden met een kniptang nadat de kabel op lengte is geknipt.

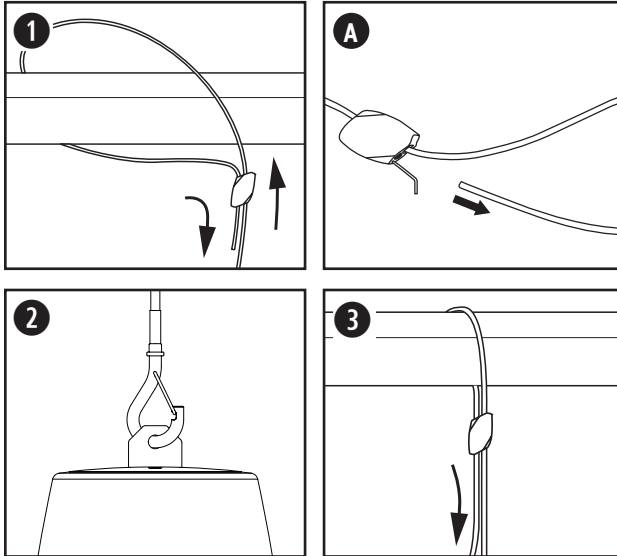

## De ophangkabel als veiligheidskabel gebruiken

In sommige regio's bent u volgens de bouwvoorschriften verplicht luidsprekers dubbel gezeerd te bevestigen voor extra veiligheid. De gekozen locatie, montagewijze en gebruikte montagemiddelen moeten voldoen aan de geldende bouwvoorschriften en -verordeningen.

Waar van toepassing kan de ophangkabel aan de hand van de instructies in **De ophangkabel installeren** aan het bevestigingspunt (1) worden gemonteerd en worden gebruikt als veiligheidskabel.

Zorg er bij gebruik van het bevestigingspunt voor dat de veiligheidskabel aan een dragende structuur wordt bevestigd. Dit moet een andere dragende structuur zijn dan die voor de primaire ophangkabel (2).

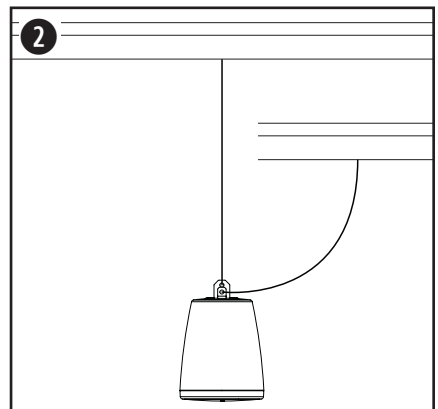
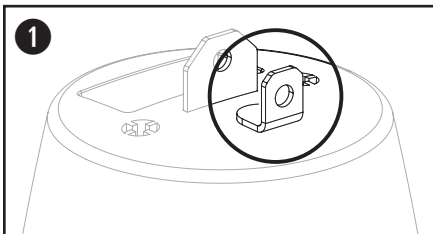

## Viktige sikkerhetsinstruksjoner

Les og ta vare på alle sikkerhets- og bruksinstruksjoner.

**Dette produktet skal bare monteres av profesjonelle montører!** Formålet med dette dokumentet er å gi profesjonelle montører grunnleggende monterings- og sikkerhetsveiledning for dette produktet i typiske fastmonteringsystemer. Les dette dokumentet og alle sikkerhetsadvarsler før du starter monteringen.

### ADVARSLER:



Alle Bose Professional-produkter må monteres i henhold til bransjeforskrifter og lokale og nasjonale forskrifter. Det er montørens ansvar å sikre at monteringen av høyttalerne og monteringssystemet utføres i henhold til alle gjeldende forskrifter, inkludert lokale byggeforskrifter og bestemmelser. Kontakt de lokale myndighetene som har domsmyndighet før du monterer dette produktet.

Utrygg montering eller opphenging av tunge gjenstander kan forårsake alvorlig skade eller død, samt skade på eiendom. Det er montørens ansvar å vurdere påliteligheten til alle monteringsmetodene de bruker. Takmonterte høyttalere skal bare monteres av profesjonelle montører med kunnskap om det riktige utstyret og trygge monteringsteknikker.

Må ikke monteres på overflater som ikke er solide, eller som har skjulte faremomenter bak seg, for eksempel elektriske kabler eller rør. Sørg for at braketten er montert av en kvalifisert montør og i henhold til lokale retningslinjer.

Kabelen er ikke ment for montering eller bruk i innendørs vannanlegg (inkludert, men ikke begrenset til, innendørs basseng, innendørs badeland, rom med badestamp, badstuer, damprom og innendørs skøytebaner).



Må ikke brukes til løfting, som en kran eller trinse, eller til hengende installasjoner som omfatter bevegelse eller dynamisk virkemåte. Kun beregnet på hengende statiske høyttalere.

Ikke gå eller stå på kabelinstallasjonen.

Ikke mal på kabelfestet eller noen annen del av kabelenheten.

Hvis du bruker et kabelsystem som ikke er levert av Bose Professional, må grensen for arbeidsbelastning være lik eller større enn det medfølgende kabelsystemet.

Ikke påfør olje eller noe annet smøremiddel på kabelfestet eller noen annen del av kabelenheten.

Koble aldri to kabler sammen. Bruk bare én kabelenhet per høyttalerfeste.

Bruk bare opphengskabelen som følger med høyttalerne fra Bose Professional.

## Informasjon om forskrifter

**Produksjonsdato:** Det åttende tallet i serienummeret viser produksjonsåret: 3 er 2013 eller 2023.

**Importør for Kina:** Bose Electronics (Shanghai) Company Limited, Level 6, Tower D, No. 2337 Gudai Rd. Minhang District, Shanghai 201100

**Importør for Storbritannia:** Bose Limited, Bose House, Quayside Chatham Maritime, Chatham, Kent, ME4 4QZ, Storbritannia

**Importør i EU:** Bose Products B.V., Gorslaan 60, 1441 RG Purmerend, Nederland

**Importør i Mexico:** Bose de México, S. de R.L. de C.V., Paseo de las Palmas 405-204, Lomas de Chapultepec, 11000 México, D.F.

For informasjon om importør og service: +5255 (5202) 3545

**Importør i Taiwan:** Bose Taiwan Branch, 9F-A1, No. 10, Section 3, Minsheng East Road, Taipei City 104, Taiwan. Telefonnummer: +886-2-2514 7676

**Bose Corporation,** Framingham, MA 01701, U.S.A. 1-877-230-5639

Bose er et varemerke som tilhører Bose Corporation.

DesignMax er et varemerke som tilhører Transom Post OpCo LLC.

©2023 Transom Post OpCo LLC. Ingen del av dette arbeidet kan bli reproduisert, endret, distribuert eller på annen måte brukt uten skriftlig tillatelse på forhånd.

### Garantiinformasjon

Dette produktet er dekket av en begrenset garanti.

Hvis du vil ha informasjon om garanti, går du til [boseprofessional.com/warranty](https://www.boseprofessional.com/warranty).

## Innhold i pakken

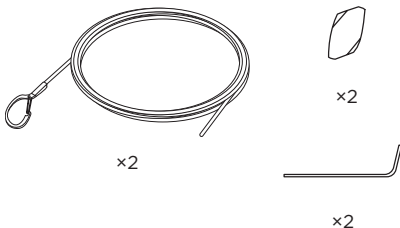

## Produktmå

Fysisk	
<b>Kabelmål</b>	Lengde: 4,57 m
	Diameter: 2 mm
<b>Maks. belastning (sikker arbeidsbelastning) <sup>1</sup></b>	45,36 kg

1. Bruk alltid kabelen innenfor den angitte sikre arbeidsbelastningen. Den inkluderte opphengskabelen har en sikker arbeidsbelastning på 45 kg.

## Montering av opphengskabelen



**ADVARSEL:** Ikke bruk DesignMax DM10P-SUB som primær opphengskabel. Bruk bare kabelen som følger med DM10P-SUB som primær opphengskabel.

1. Før den medfølgende opphengskabelen gjennom kabelfestet, og vikle kabelen rundt en støttestruktur. Fest kabelen med kabelfestet. **Merk:** Piler på kabelfestet angir kabelretningen.
  - A. Hvis du vil løsne kabelen, setter du festeverktøyet inn i utløserhullet og justerer kabelen.
2. Fest kabelklemmen til festepunktet for høyttaleropp hengskabelen.

**Merk:** For instruksjoner om montering av høyttaler kan du se delen **Montere høyttaleren** i den riktige høyttalermonteringsveiledningen.

3. Trekk i den løse enden av opphengskabelen for å justere høyttaleren til ønsket høyde. Når du har nådd ønsket høyde på høyttaleren, må du kutte bort overflødig kabel.

**Merk:** Skjær til frynsete ender med wirekuttere etter at du har fått riktig lengde.

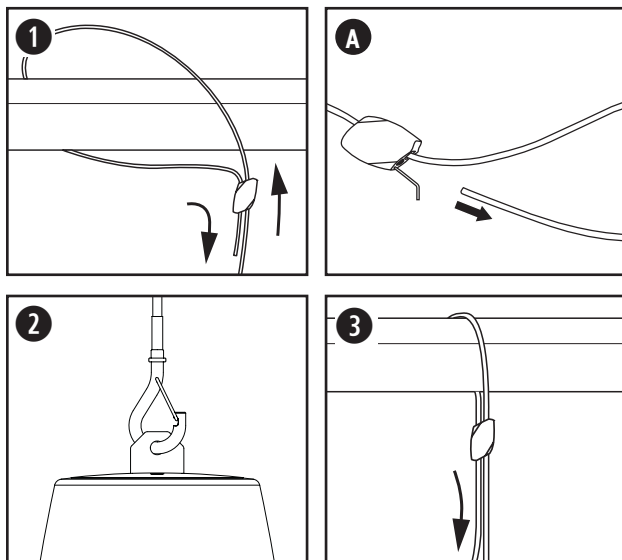

## Bruk av opphengskabel som sikkerhetskabel

Noen regionale byggeforskrifter krever at du sikrer høyttalerne ytterligere ved hjelp av en sekundær sikringsmetode. Velg monteringssted, -metode- og -utstyr som samsvarer med lokale byggeforskrifter og bestemmelser.

Når det er aktuelt, kan opphengskabelen brukes som en sikkerhetskabel ved å følge instruksjonene i **Montere en opphengskabel** mens du bruker sikkerhetsfestepunktet (1).

Når du bruker sikkerhetsfestepunktet, må du kontrollere at sikkerhetskabelen er festet til en støttestruktur uavhengig av den primære opphengskabelen (2).

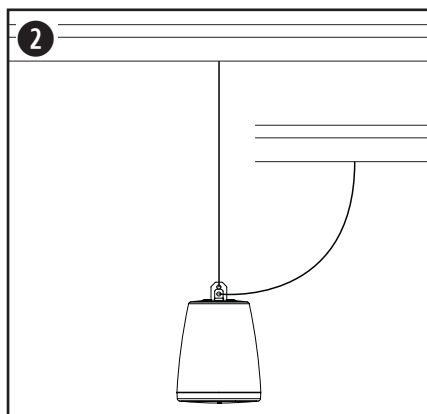
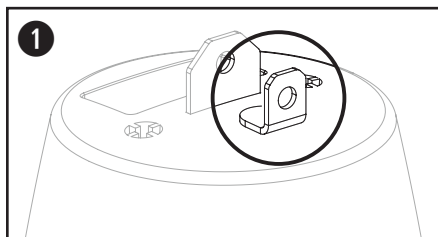

## Ważne zalecenia dotyczące bezpieczeństwa

**Należy zapoznać się ze wszystkimi zaleceniami dotyczącymi bezpieczeństwa oraz instrukcjami użytkowania i zachować je.**

**Instalację niniejszego produktu może przeprowadzić wyłącznie specjalista!** Niniejszy dokument ma na celu dostarczenie profesjonalnym instalatorom podstawowych wskazówek dotyczących instalacji i bezpieczeństwa tego produktu w typowych, stałych instalacjach. Przed przystąpieniem do instalacji należy zapoznać się z niniejszym dokumentem i wszystkimi ostrzeżeniami dotyczącymi bezpieczeństwa.

### OSTRZEŻENIA/PRZESTROGI:



Wszystkie produkty Bose Professional muszą być instalowane zgodnie z przepisami lokalnymi, krajowymi, federalnymi i branżowymi. Instalator jest zobowiązany zainstalować głośniki i system montażowy zgodnie ze wszystkimi obowiązującymi regulaminami, w tym regulaminami i przepisami obowiązującymi w budynku. Przed instalacją produktu należy skonsultować się z odpowiednimi władzami.

Niebezpieczny montaż lub podwieszenie ciężkiego ładunku może spowodować poważne obrażenia lub śmierć oraz uszkodzenie mienia. Do obowiązków instalatora należy ocena niezawodności każdej metody montażu stosowanej w tym przypadku. Montaż podwieszanych głośników może być przeprowadzany wyłącznie przez profesjonalnych instalatorów posiadających wiedzę o odpowiednim sprzęcie i bezpiecznych technikach montażu.

Nie montować na powierzchniach niewystarczająco solidnych lub stwarzających zagrożenia związane na przykład z instalacją elektryczną lub hydrauliczną. Uchwyt powinien zamontować wykwalifikowany instalator z zachowaniem lokalnych przepisów budowlanych.

Linka ta nie jest przeznaczona do instalacji ani stosowania w pomieszczeniach mających stały kontakt z wodą (w tym m.in. basenach wewnętrznych, parkach wodnych, pomieszczeniach z jacuzzi, saunach, łaźniach parowych i lodowiskach).



Nie należy używać do podnoszenia, na przykład za pomocą żurawi lub blozków, ani do montowania ruchomych instalacji wiszących. Przystosowana wyłącznie do podwieszania głośników w sposób nieruchomy.

Nie wolno stawać na instalacji lub po niej chodzić.

Nie wolno zamalowywać zacisku ani żadnego innego elementu zwieszaka.

W przypadku korzystania z linki montażowej innej firmy jej dopuszczalne obciążenie robocze musi być równe lub wyższe niż dopuszczalne obciążenie robocze linki montażowej znajdującej się w zestawie.

Nie wolno pokrywać zacisku ani żadnego innego elementu zwieszaka olejem lub innymi substancjami smarnymi.

W żadnym wypadku nie wolno łączyć linek ze sobą. Do każdego punktu zakotwiczenia wolno przymocować tylko jedną linkę.

Do montowania podwieszanych głośników Bose Professional należy używać tylko zwieszaków linkowych.

### Informacje prawne

**Data produkcji:** ósma cyfra numeru seryjnego oznacza rok produkcji, np. cyfra „3” oznacza rok 2013 lub 2023.

**Importer – Chiny:** Bose Electronics (Shanghai) Company Limited, Level 6, Tower D, No. 2337 Gudai Rd. Minhang District, Shanghai 201100

**Importer – Wielka Brytania:** Bose Limited, Bose House, Quayside Chatham Maritime, Chatham, Kent, ME4 4QZ, United Kingdom

**Importer na terenie UE:** Bose Products B.V., Gorslaan 60, 1441 RG Purmerend, Holandia

**Importer na terenie Meksyku:** Bose de México, S. de R.L. de C.V., Paseo de las Palmas 405-204, Lomas de Chapultepec, 11000 México, D.F.

W celu uzyskania informacji o importerze i usługach: +5255 (5202) 3545

**Importer na terenie Tajwanu:** Bose Taiwan Branch, 9F-A1, No.10, Section 3, Minsheng East Road, Taipei City 104, Taiwan. Numer telefonu: +886-2-2514 7676

**Bose Corporation,** Framingham, MA 01701, U.S.A. 1-877-230-5639

Bose jest znakiem towarowym firmy Bose Corporation.

DesignMax jest znakiem towarowym firmy Transom Post OpCo LLC.

© 2023 Transom Post OpCo LLC. Żadnej części tego dzieła nie wolno reprodukować, modyfikować, rozpowszechniać ani w inny sposób wykorzystywać bez uprzedniego uzyskania pisemnego pozwolenia.

#### Informacje o gwarancji

Opisywany produkt objęty jest ograniczoną gwarancją.

Szczegółowe informacje na temat gwarancji można znaleźć na stronie [boseprofessional.com/warranty](https://boseprofessional.com/warranty).

## Zawartość opakowania

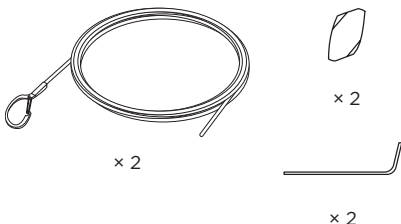

## Wymiary produktu

Specyfikacja	
<b>Wymiary linki</b>	Długość: 4,57 m (15,00 stóp)
	Średnica: 2 mm (0,08 cala)
<b>Maksymalne obciążenie (dopuszczalne obciążenie robocze)<sup>1</sup></b>	45,36 kg (100 funtów)

1. Obciążenie linki montażowej nigdy nie powinno przekraczać jej dopuszczalnego obciążenia roboczego. Dopuszczalne obciążenie robocze linki montażowej dołączonej do zestawu wynosi ok. 45 kg (100 funtów).



## Montaż linki do podwieszania



**Ostrzeżenie!** Nie wolno używać jako głównej linki podwieszającej z DesignMax DM10P-SUB. Jako głównej linki podwieszającej można używać tylko linki dołączonej do zestawu DM10P-SUB.

- Dołączoną do zestawu linkę montażową przeciągnij przez zacisk i owiń wokół struktury, na której ma wisieć głośnik. Następnie zabezpiecz linkę za pomocą zacisku. **Uwaga!** Strzałki na zacisku wskazują kierunek przeciągania linki.
  - Aby poluzować linkę, wsuń narzędzie montażowe do otworu zwalnającego i dostosuj napięcie linki.
- Przyczepić karabińczyk do punktu mocowania linki podwieszającej.
 

**Uwaga!** Wskazówki dotyczące montażu głośnika znajdują się w podręczniku instalacji odpowiedniego modelu głośnika, w sekcji **Montaż głośnika**.
- Pociągnąć wolny koniec linki podwieszającej, aby ustawić głośnik na żądanej wysokości. Po ustawieniu głośnika na żądanej wysokości odciąć wolny koniec linki podwieszającej.
 

**Uwaga!** Po przycięciu linki do odpowiedniej długości wszelkie strzępiące się włókna należy odciąć obcinakiem do kabli.

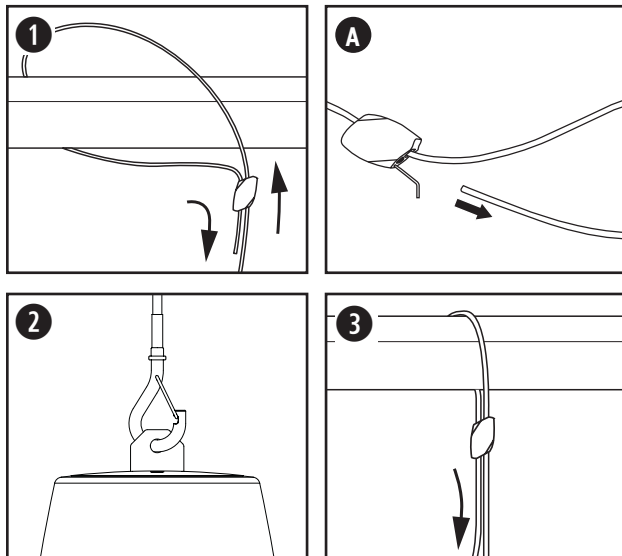

## Używanie linki do podwieszania jako linki zabezpieczającej

Niektóre regionalne przepisy budowlane wymagają zastosowania dodatkowej metody zabezpieczenia głośników w celu zapewnienia dodatkowego bezpieczeństwa. Pozycja, sposób i elementy montażu muszą być zgodne z lokalnymi normami i przepisami budowlanymi.

W niektórych przypadkach zwieszak może być używany jako linka zabezpieczająca. Aby odpowiednio zamontować zabezpieczenie, należy skorzystać z punktu mocowania osprzętu zabezpieczającego (1) i postępować zgodnie ze wskazówkami zawartymi w sekcji **Montaż linki do podwieszania**.

W przypadku korzystania z punktu mocowania osprzętu zabezpieczającego należy upewnić się, że linka zabezpieczająca jest przymocowana do konstrukcji nośnej niezależnej od struktury, na której zamocowana jest główna linka utrzymująca masę głośnika (2).

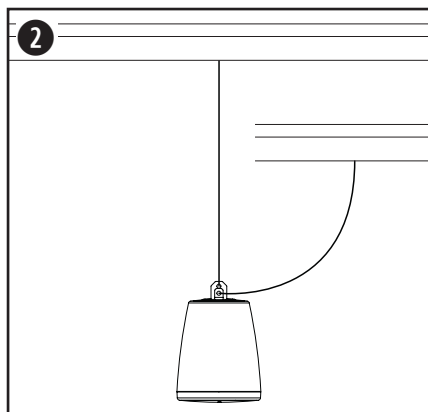
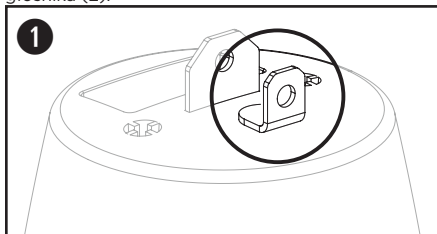

## 重要安全说明

请阅读并保留所有安全和使用说明。

本产品仅适合由专业安装人员安装！本文档旨在为专业安装人员提供在典型的固定安装系统中安装此产品时适用的基本安装和安全指南。请先阅读本文档和所有安全警告，再尝试安装。

## 警告/小心：



所有 Bose Professional 产品的安装必须遵守当地、州、联邦和行业规范。安装人员有责任确保扬声器和安装系统的安装都符合适用的法规，包括当地的建筑法规和规定。安装本产品前，请咨询拥有司法管辖权的当地监管机构。

不安全地登高安装或吊装任何重物可能导致严重的人身伤害和财产损失。安装人员有责任评估在其应用中所使用的任何安装方法的可靠性。只有正确了解硬件且掌握安全安装方法的专业安装人员才能尝试以吊装的方式安装任何扬声器。

请勿将其安装在不结实或有潜在危险的表面，比如布线或铺设管道的地方。确保支架由拥有相应资质的专业安装人员安装且符合当地的建筑法规。

本安全绳不适合在室内涉水设施区域安装或使用（包括但不限于室内游泳馆、室内水上乐园、有热水浴缸的房间、桑拿房、蒸汽浴室以及室内溜冰场）。



请勿用于起重，如起重机或滑轮，或有运动或动态行为为的悬挂装置。仅用于悬挂静态扬声器。

请勿在安全绳安装处行走或站立。

请勿在安全绳紧固件或安全绳组件的任何其他部件上喷漆。

如果使用的安全绳系统不是由 Bose Professional 提供的，则额定载荷必须大于或等于所提供的安全绳系统。

不要在安全绳紧固件或安全绳组件的任何其他部件上涂油或任何其他润滑剂。

绝对不要把两根安全绳连接在一起。每个扬声器悬挂点只能使用一个安全绳组件。

只使用垂吊悬挂安全绳来安装 Bose Professional 垂吊扬声器。

## 规范信息

生产日期：序列号中第八位数字表示生产年份；“3”表示 2013 年或 2023 年。

中国进口商：Bose 电子（上海）有限公司，上海市闵行区顾戴路 2337 号丰树商业城塔楼 D 第 6 层（邮编：201100）

英国进口商：Bose Limited, Bose House, Quayside Chatham Maritime, Chatham, Kent, ME4 4QZ, United Kingdom

欧盟进口商：Bose Products B.V., Gorslaan 60, 1441 RG Purmerend, The Netherlands

墨西哥进口商：Bose de México, S. de R.L. de C.V., Paseo de las Palmas 405-204, Lomas de Chapultepec, 11000 México, D.F.

如需获取进口商和服务信息，请拨打电话：+5255 (5202) 3545

中国台湾进口商：Bose 台湾分公司，台湾 104 台北市民生东路三段 10 号，9F-A1。电话：+886-2-2514 7676

Bose Corporation, Framingham, MA 01701, U.S.A. 1-877-230-5639

Bose 是 Bose Corporation 的商标。

DesignMax 是 Transom Post OpCo LLC 的商标。

©2023 Transom Post OpCo LLC。未经事先书面许可，不得复制、修改、分发或以其他方式使用本文档的任何部分。

### 质保信息

本产品享有有限保修。

有关质保的详细信息，请访问 [boseprofessional.com/warranty](http://boseprofessional.com/warranty)。

## 包装清单

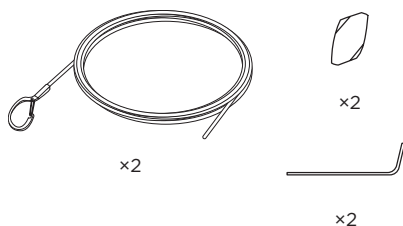

## 产品尺寸

外观	
线缆尺寸	长度：4.57 米 (15.00 英尺) 直径：2 毫米 (0.08 英寸)
最大负荷 (安全工作负荷) <sup>1</sup>	45.36 千克 (100.0 磅)

1. 务必在规定的安全工作负荷范围内使用安全绳。随附的悬挂安全绳的安全工作负荷为 100 磅。

## 安装悬吊线缆

 **警告：**不要用作 *DesignMax DM10P-SUB* 的主悬吊线缆。仅 *DM10P-SUB* 随附的线缆可用作主悬吊线缆。

1. 将随附的悬挂安全绳穿过安全绳紧固件，并将安全绳缠绕在支撑结构上；使用安全绳紧固件固定安全绳。**注意：**安全绳紧固件上的箭头表示安全绳的方向。  
A. 将紧固件工具插入释放孔并调整安全绳以松开安全绳。

2. 将线缆夹固定至扬声器悬吊线缆连接点。

**注意：**有关安装扬声器的说明，请参见相应扬声器安装指南中的**安装扬声器**部分。

3. 拉动悬吊线缆的松弛端，以将扬声器调整到所需高度。达到所需的扬声器高度后，切断多余的线缆。

**注意：**切割到一定长度后，用钢丝钳修剪任何磨损的细丝。

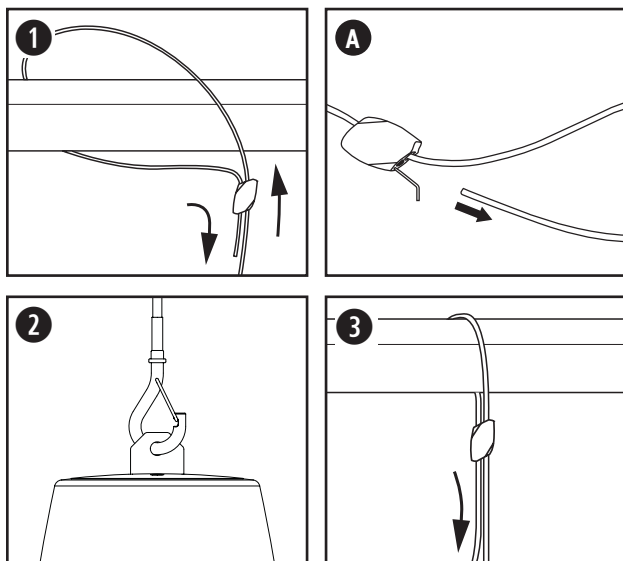

## 将悬吊线缆用作安全绳

某些地区的施工规范要求使用辅助方法将扬声器固定到支撑结构，以提供额外的安全保障。选择符合当地的建筑法规和条例的安装位置、方法和安装紧固件。

如果适用，在使用安全连接点 (1) 时，按照**安装悬吊线缆**中的说明，可将垂吊悬挂线缆用作安全绳。

使用安全连接点时，请确保安全绳固定在独立于主悬吊线缆 (2) 的支撑结构上。

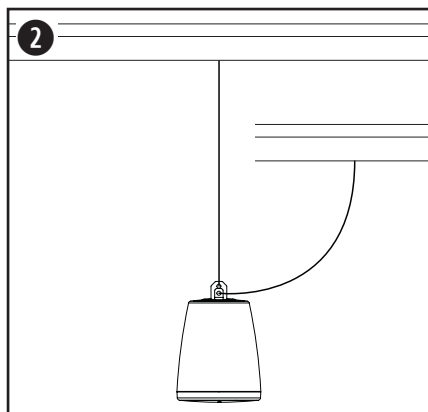
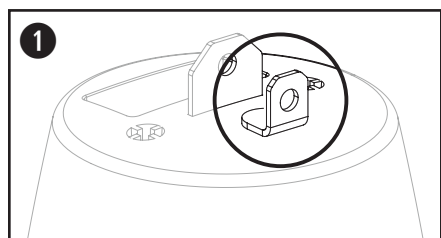

## 重要安全指示

請閱讀並保管好所有安全和使用指示。

本產品僅限由專業安裝人員安裝！本文件包含本產品採一般固定式安裝系統時的相關基本安裝資訊與安全基準，以供專業安裝人員參考。在嘗試進行安裝以前，請先閱讀本文件與所有的安全警告。

### 警告/注意：



所有 Bose Professional 產品的安裝必須遵守當地、州、聯邦和行業規範。安裝人員有責任確保揚聲器和安裝系統的裝設都符合適用的法規，包括當地的建築法規和規定。安裝本產品前，請諮詢擁有司法權的當地政府機關。

以不安全的方式安裝或高處懸吊任何重物都可能導致嚴重的人身傷害或死亡，以及財產損失。安裝人員須負責評估其應用情形中所採用之任何安裝方式是否穩定可靠。只有具備適當五金部件知識與安全安裝技術的專業安裝人員，才可嘗試安裝任何高處懸吊揚聲器。

請勿安裝在不穩定或有潛在危險的表面，例如佈線或鋪設管道之處。請務必由合格的專業安裝人員遵照當地的建築法規安裝支架。

纜線並不適合安裝或用於室內有水設施區域（包括但不限於：室內泳池、室內戲水區、熱水浴池、三溫暖、蒸氣室與室內溜冰場等）。



請勿用於諸如起重機或滑輪組等升降裝置，或用於具有運動或動態行為的懸掛裝置。僅限用於吊裝靜態揚聲器。

請勿於纜線裝置上踩踏或站立。

請勿為纜線結線器或纜線組件的其他任何部件上漆。若使用非 Bose Professional 原廠的纜線系統，則工作負載限制必須等於或大於原廠提供的纜線系統。

請勿為纜線結線器或纜線組件的其他任何部件上油或使用任何其他潤滑劑。

請切勿將兩條纜線接合在一起。每個揚聲器吊掛點只能使用一個纜線組件。

吊裝懸吊纜線只能搭配 Bose Professional 吊裝式揚聲器使用。

## 法規資訊

製造日期：序號第八位數代表製造年份：「3」代表 2013 或 2023。

中國進口商：Bose 電子（上海）有限公司，上海市閔行區顧戴路 2337 號豐樹商業城塔樓 D 第 6 層（郵編：201100）

英國進口商：Bose Limited, Bose House, Quayside Chatham Maritime, Chatham, Kent, ME4 4QZ, United Kingdom

歐盟進口商：Bose Products B.V., Gorslaan 60, 1441 RG Purmerend, The Netherlands

墨西哥進口商：Bose de México, S. de R.L. de C.V., Paseo de las Palmas 405-204, Lomas de Chapultepec, 11000 México, D.F.

進口商與服務資訊：+5255 (5202) 3545

台灣進口商：Bose 台灣分公司，台灣 104 台北市民生東路三段 10 號 9 樓 A1 室。電話號碼：+886-2-2514 777

Bose Corporation, Framingham, MA 01701, U.S.A. 1-877-230-5639

Bose 是 Bose Corporation 的商標。

DesignMax 是 Transom Post OpCo LLC 的商標。

©2023 Transom Post OpCo LLC。未經事先書面許可，不得複製、修改、散佈或以其他方式使用本資料的任何部分。

### 保固資訊

此產品享有有限保固。

如需保固詳細資料，請造訪 [boseprofessional.com/warranty](http://boseprofessional.com/warranty)。

## 包裝內容物

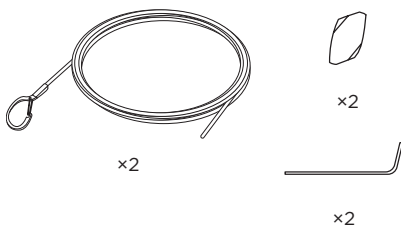

## 產品尺寸

外觀	
連接線尺寸	長度：4.57 公尺 (15.00 呎)
	直徑：2 公釐 (0.08 吋)
負載上限 (安全工作負載) <sup>1</sup>	45.36 公斤 (100.0 磅)

- 請永遠在規定的安全工作負載範圍內使用纜線。產品隨附的懸吊纜線之安全工作負載為 100 磅。

## 安裝懸吊纜線

**警告：**請勿作為 *DesignMax DM10P-SUB* 的主要懸吊纜線使用。請僅使用 *DM10P-SUB* 隨附的纜線作為主要懸吊纜線。

1. 將隨附的懸吊纜線插入纜線結線器之中，然後將纜線繞過支撐結構；接著，使用纜線結線器固定纜線。**備註：**纜線結線器上有箭頭指示纜線方向。

A. 若要鬆開纜線，請將結線器工具插入釋放孔內，並調整纜線。

2. 將纜線夾固定於揚聲器懸吊纜線的安裝點。

**備註：**如需揚聲器的安裝說明，請參閱適用揚聲器安裝指南中的「安裝揚聲器」部分。

3. 拉動懸吊纜線鬆弛的一端，將揚聲器調整至所需的高度。將揚聲器調整至所需的高度之後，請裁除多餘的纜線。

**備註：**裁切為一定的長度之後，請使用剪線器修剪所有磨損的電線絲。

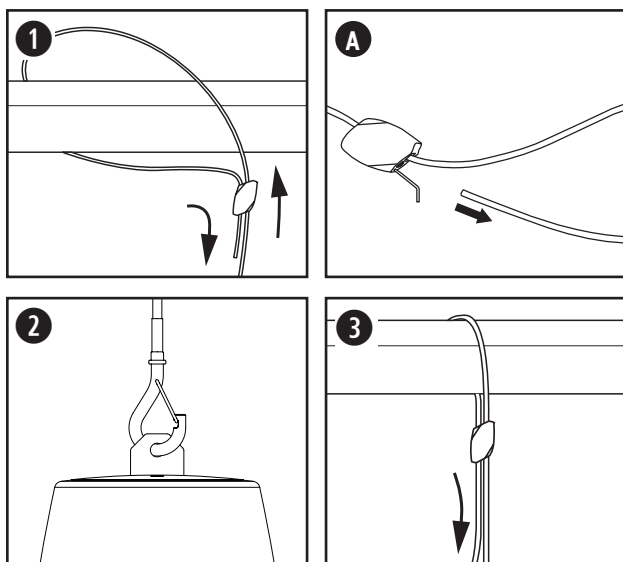

## 使用懸吊纜線作為安全纜索

部分地區的建築法規要求使用輔助方式固定揚聲器以增強結構支撐力，加強安全性。請遵守當地的建築法規和規定，選擇合適的安裝位置、方式和五金部件。

於適用情況下，可使用吊裝懸吊纜線作為安全纜索，請依照使用安全安裝點時的「安裝懸吊纜線」之說明進行操作 (1)。

在使用安全安裝點時，請確保將安全纜索固定在獨立於主要懸吊纜線的支撐結構上 (2)。

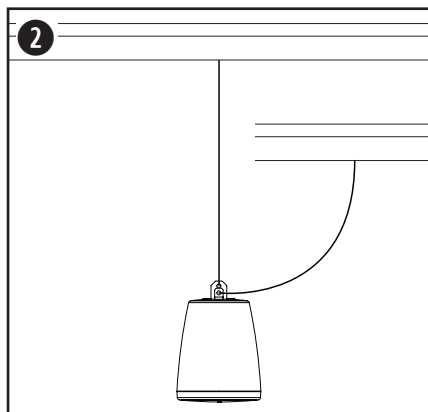
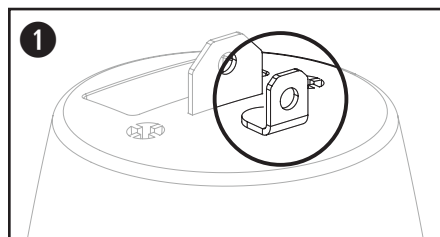

## 安全上の重要な注意事項

安全上の留意項目および使用方法をよく読み、いつでも参照できるように保管してください。

本製品は、専門の施工業者による設置のみを想定した製品です。本書は、一般的な固定設置システムにおける本製品の、基本的な設置と安全上のガイドラインを施工業者様に提供します。設置する前に、本書とすべての安全に関する警告をお読みください。

### 警告／注意:



Bose Professional 製品を設置する際は、必ず地域と業界指導の安全基準に従ってください。各地域の建築に関する条例や規制など、適用される全ての法律に従って本製品およびその取付金具を設置することは施工業者の責任です。本製品を設置する前に、各地域の管轄官庁に相談してください。

重量物の不安定な設置や頭上吊り下げは、重傷または死亡、および設備機器等への損傷の原因となる可能性があります。適用する設置方法の信頼性を評価することは、施工業者の責任です。適切な部品および安全な設置技術の知識を持つ専門の施工業者のみが、天井へのスピーカーの設置を行うことができます。

設置面の強度が不十分な場合や、設置面の裏側に電線や配管などが隠れている場合は、本製品を設置しないでください。各地域の建築に関する条例に従って、認定された専門業者によりブラケットが取り付けられていることを確認してください。

水を使用する屋内エリア（屋内プール、屋内ウォータパーク、浴室、サウナ、スチームサウナ、屋内スケートリンクなど）でケーブルを設置または使用しないでください。



クレーンや滑車などでの吊り上げ、または移動や動的な挙動を含む吊り下げ設置には使用しないでください。固定されたスピーカーの吊り下げのみで使用してください。

設置されたケーブルの上を歩いたり、立ったりしないでください。

ケーブル留め具またはその他のケーブル組立部品に塗装を施さないでください。

Bose Professional製品以外のケーブルシステムを使用する場合、同梱のケーブルシステムと同等またはそれ以上の荷重制限が要求されます。

ケーブル留め具またはその他のケーブル組立品に、油やその他の潤滑油を塗らないでください。

2本のケーブルを接合しないでください。スピーカーのハングポイントごとに、ケーブル組立品を1つ使用してください。

Bose Professionalの吊り下げスピーカーには吊り下げサスペンションケーブルのみを使用してください。

### 規制に関する情報

製造日: シリアル番号の8桁目の数字は製造年を表します。「3」は2013年または2023年です。

**中国における輸入元:** Bose Electronics (Shanghai) Company Limited, Level 6, Tower D, No. 2337 Gudai Rd, Minhang District, Shanghai 201100

**英国における輸入元:** Bose Limited, Bose House, Quayside Chatham Maritime, Chatham, Kent, ME4 4QZ, United Kingdom

**EUにおける輸入元:** Bose Products B.V., Gorslaan 60, 1441 RG Purmerend, The Netherlands

**メキシコにおける輸入元:** Bose de México, S. de R.L. de C.V., Paseo de las Palmas 405-204, Lomas de Chapultepec, 11000 México, D.F.

輸入元およびサポート情報: +5255(5202) 3545

**台湾における輸入元:** Bose Taiwan Branch, 9F-A1, No. 10, Section 3, Minsheng East Road, Taipei City 104, Taiwan. Phone Number: +886-2-2514 7676

**Bose Corporation**, Framingham, MA 01701, U.S.A. 1-877-230-5639

BoseはBose Corporationの登録商標です。

DesignMaxはTransom Post OpCo LLCの登録商標です。

©2023 Transom Post OpCo LLC 本書のいかなる部分も、書面による事前の許可のない複製、変更、配布、その他の使用は許可されません。

#### 保証情報

保証の内容および条件につきましては、付属の保証書をご覧ください。

保証の詳細については、[boseprofessional.com/warranty](https://www.boseprofessional.com/warranty)をご覧ください。

## パッケージ内容

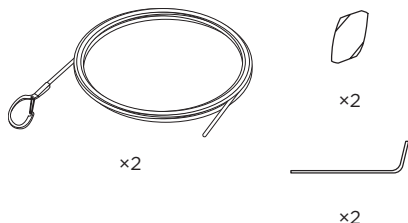

## 製品寸法

物理的仕様	
ケーブルの寸法	長さ: 4.57 m
	直径: 2 mm
最大荷重(定格荷重) <sup>1</sup>	45.36 kg

1. ケーブルは、必ず定められた定格荷重内で使用してください。付属のサスペンションケーブルの定格荷重は約45kgです。

## 吊り下げ用ケーブルの取り付け



**警告:** DesignMax DM10P-SUBのメインの吊り下げ用ケーブルとしては使用しないでください。メインの吊り下げ用ケーブルには、DM10P-SUB付属のケーブルを使用してください。

- ケーブル留め具に付属のサスペンションケーブルを差し込み、支持構造にケーブルを巻き付けることで、ケーブル留め具を使用してケーブルを固定します。注: ケーブル留め具の矢印は、ケーブルの方向を示しています。

A. ケーブルを緩めるには、留め具ツールをリリース穴に差し込んでケーブルを調整します。

- ケーブルクリップをスピーカーの吊り下げ用ケーブルの取り付けポイントで固定します。

**注:** スピーカーの設置について詳しくは、該当スピーカーの設置ガイドのスピーカーの取り付けセクションを参照してください。

- 吊り下げ用ケーブルの固定されていない方の端を引っ張り、スピーカーの高さを目的の高さまで調整します。スピーカーが目的の高さに到達したら、余分なケーブルを切断します。

**注:** 長さを調整した後、ワイヤーカッターで摩耗したフィラメントを切り落としてください。

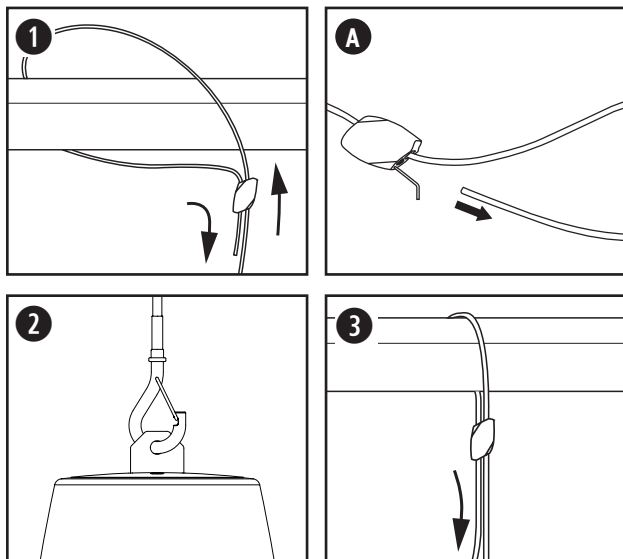

## 吊り下げ用ケーブルを安全ケーブルとして使用する

お住まいの地域により、安全性の強化のため、スピーカーの構造物に対する固定に二次的な方法も用いることが法令により義務づけられている場合があります。適用される建築基準や規制を満たす設置場所や設置方法、器具を選択してください。

必要に応じて、吊り下げ用ケーブルの取り付けの指示に従い、安全器具の取り付けポイントを使用することで、吊り下げ用ケーブルを安全ケーブルとして使用することができます(1)。

安全器具の取り付けポイントを使用する場合は、主要な吊り下げ用ケーブルとは別の支持構造に安全ケーブルが固定されていることを確認してください(2)。

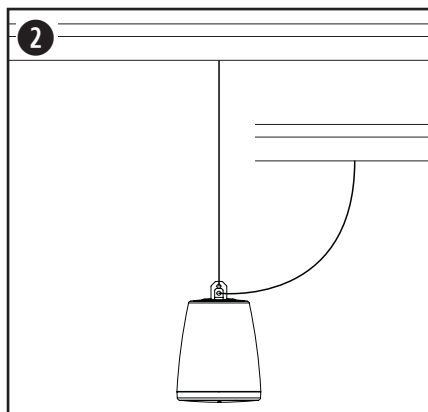
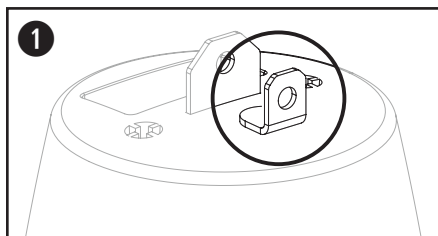

## إرشادات مهمة حول السلامة

يُرجى قراءة كل إرشادات السلامة والاستخدام والاحتفاظ بها.

هذا المنتج مصمم للتركيب بواسطة فنيي التركيب المتخصصين فقط! يهدف هذا المستند إلى تزويد فنيي التركيب المحترفين بإرشادات التركيب والسلامة الأساسية لهذا المنتج في أنظمة التركيب الثابتة النموذجية. يُرجى قراءة هذا المستند وكل تحذيرات السلامة قبل محاولة التركيب.

## تحذيرات/تنبيهات:

لا تستخدمه لرفع أعراس، مثل رافعة أو بكرة، أو لتعليق التركيبات التي تتضمن حركة أو تتميز بملوك ديناميكي. مصمم لتعليق مكبرات الصوت فقط.

لا تمشي على تركيبية الكبل أو تقف عليها.

لا تضع طلاء على مثبت الكبل أو أي جزء من مجموعة الكبل.

في حال استخدام كبلات غير كبلات Bose Professional، يجب أن يكون حد الحمولة التشغيلية مساوياً أو أكبر من حد الحمولة للكبل المرفق.

لا تضع الزيت أو أي زيوت تشحيم أخرى على مثبت الكبل أو أي جزء من مجموعة الكبل.

لا تجمع كبلين سوياً على الإطلاق. لا تستخدم سوى مجموعة كبل واحدة لكل نقطة لتعليق في مكبر الصوت.

لا تستخدم كبل التعليق المتدلي إلا مع مكبرات صوت متدلية من Bose Professional.



يجب تركيب كل منتجات Bose Professional وفقاً للوائح المحلية والحكومية والغير البنية والصناعية. يتحمل فني التركيب المتخصص مسؤوليته ضمان تركيب مكبرات الصوت ونظام التثبيت بالتوافق مع كل القوانين المطبقة، بما في ذلك قوانين ولوائح البناء المحلية. يُرجى مراجعة السلطات المحلية صاحبة الاختصاص قبل تركيب هذا المنتج.

قد يتسبب التثبيت أو التعليق العلوي غير الآمن لأي حمل ثقيل بوقوع إصابات خطيرة أو الوفاة، وتلف الممتلكات. تقع على عاتق فني التركيب مسؤولية تقييم مدى موثوقية أي طريقة تثبيت يتم استخدامها. يجب ألا تحاول تركيب أي مكبرات صوت علوية التعليق إلا فنيي التركيب المحترفين الذين يتمتعون بالمعرفة اللازمة بالمعدات المناسبة وطرق التثبيت الآمنة.

لا تقم بالتثبيت على أسطح غير قوية أو توجد خلفها مخاطر خفية، مثل الأسلاك الكهربائية أو أنابيب المياه. احرص على يقوم فني تركيب محترف وموئل بتركيب الكثيفة وبما يتوافق مع قوانين البناء المحلية.

لا تقم بالتثبيت على أسطح غير قوية أو توجد خلفها مخاطر خفية، مثل الأسلاك الكهربائية أو أنابيب المياه. احرص على يقوم فني تركيب محترف وموئل بتركيب الكثيفة وبما يتوافق مع قوانين البناء المحلية.



## المعلومات التنظيمية

تاريخ التصنيع: يشير الرقم الثامن في الرقم التسلسلي إلى سنة التصنيع؛ حيث يشير الرقم "3" إلى 2013 أو 2023.

المستورد في الصين: 201100 Gudai Rd. Minhang District. Shanghai 201100 Bose Electronics (Shanghai) Company Limited. Level 6. Tower D. No. 2337

المستورد في المملكة المتحدة: Bose Limited. Bose House. Quayside Chatham Maritime. Chatham. Kent. ME4 4QZ. United Kingdom

المستورد في الاتحاد الأوروبي: Bose Products B.V., Gorslaan 60, 1441 RG Purmerend, The Netherlands

المستورد في المكسيك: Bose de México, S. de R.L. de C.V., Paseo de las Palmas 405-204, Lomas de Chapultepec, 11000 México, D.F. معلومات المستورد والخدمة: +5255 (5202) 3545

المستورد في تايوان: Bose Taiwan Branch, 9F-A1, No. 10, Section 3, Minsheng East Road, Taipei City 104, Taiwan

رقم الهاتف: +886-2-2514 7676

Bose Corporation, Framingham, MA 01701, U.S.A. 1-877-230-5639

إن Bose علامة تجارية لشركة Bose Corporation.

إن DesignMax علامة تجارية لشركة Transom Post OpCo LLC.

حقوق الطباعة والنشر © للعام 2023 لشركة Transom Post OpCo LLC. يجب عدم استنساخ أي جزء من هذا المستند أو تعديله أو توزيعه أو حتى استخدامه بدون إذن خطي مسبق.

## معلومات حول الضمان

يأتي هذا المنتج مع ضمان محدود.

للحصول على تفاصيل حول الضمان، تفضلت بزيارة [boseprofessional.com/warranty](http://boseprofessional.com/warranty).

## أبعاد المنتج

فعلية	أبعاد الكبل
	الطول: 4,57 م (15,00 قدماً)
	القطر: 2 مم (0,08 بوصات)
الحمولة القصوى (الحمولة التشغيلية الأمانة)	45,36 كجم (100,0 رطل)

1. استخدم دائماً الكبلات ضمن نطاق الحمولة التشغيلية الأمانة المنصوص عليها. يتميز كبل التعليق المضمن بحمولة تشغيلية آمنة تبلغ 100 رطل.

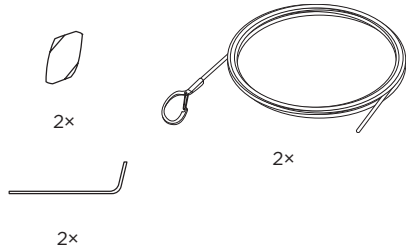

## محتويات العبوة



## تركيب كبل التعليق

تحذير: لا تستخدمه ككبل تعليق أولي مع DesignMax DM10P-SUB. استخدم فقط الكبل المضمن مع DesignMax DM10P-SUB ككبل تعليق أولي.



1. أدخل كبل التعليق المضمن عبر مثبت الكبل وقم بلفه حول هيكل دعم؛ أحكم تثبيت الكبل باستخدام مثبت الكبل. ملاحظة: تشير الأسهم المتوفرة على مثبت الكبل إلى اتجاه الكبل.  
A. لإرخاء الكبل، أدخل أداة التثبيت في فتحة التحرير واضبط الكبل.
2. ثبت مشبك الكبل بنقطة توصيل كبل تعليق مكبر الصوت.
3. ملاحظة: للحصول على إرشادات حول تركيب مكبر الصوت، راجع قسم تركيب مكبر الصوت في دليل التركيب المناسب لمكبر الصوت. اسحب الطرف السائب من كبل التعليق لضبط مكبر الصوت على الارتفاع المطلوب. عند بلوغ الارتفاع المطلوب لمكبر الصوت، اقطع الطرف الزائد من الكبل. ملاحظة: اقتطع أي خيوط منسلة بواسطة قواطع الأسلاك بعد قص الكبل إلى الطول المطلوب.

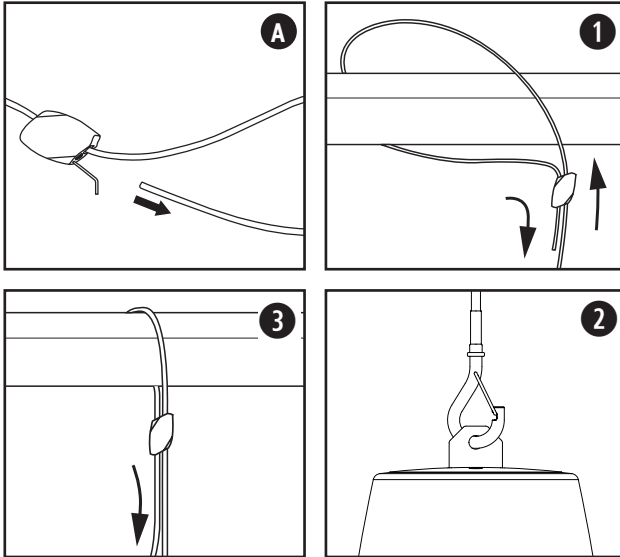

## استخدام كبل التعليق ككبل أمان

تتطلب بعض قوانين البناء الإقليمية استخدام طريقة ثانوية لتثبيت مكبرات الصوت بإحكام، بهدف دعم الهياكل وتوفير مستوى إضافي من الأمان. اختر وضعية وطريقة ومعدات للتركيب متوافقة مع قوانين ولوائح البناء المحلية.

يمكن استخدام كبل التعليق المتدلي ككبل أمان، عندما يكون ذلك ممكناً، من خلال اتباع الإرشادات في تركيب كبل التعليق مع استخدام نقطة التثبيت الأمانة (1).

عند استخدام نقطة التثبيت الأمانة، احرص على تثبيت كبل الأمان بهيكل دعم مستقل عن كبل التعليق الأولي (2).

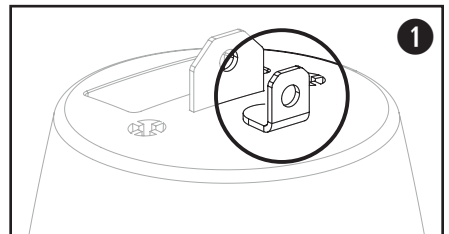
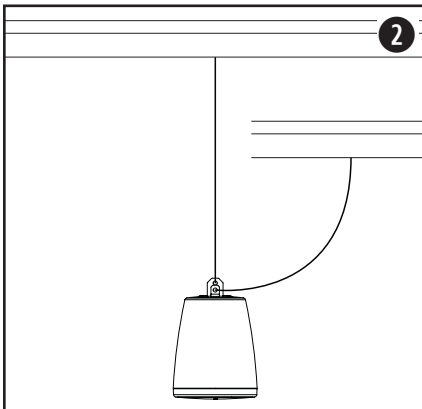





©2023 Transom Post OpCo LLC. All rights reserved.  
Framingham, MA 01701 USA  
boseprofessional.com  
AM861341 Rev. 03  
May 2023



861341-0030