

## WPaBT

TÉLÉCOMMANDES ET INTERFACES

*Panneau mural à récepteur Bluetooth®*



## MODE D'EMPLOI

# SOMMAIRE

<b>1. REMARQUE IMPORTANTE .....</b>	<b>3</b>
<b>2. INSTRUCTIONS DE SÉCURITÉ IMPORTANTES .....</b>	<b>3</b>
<b>3. NOTE IMPORTANTE .....</b>	<b>5</b>
<b>4. INTRODUCTION.....</b>	<b>5</b>
<b>5. CONNEXIONS .....</b>	<b>6</b>
5.1. Connexion au secteur et mise sous tension .....	6
5.2. Connexions de sortie audio.....	6
5.3. Ports GPO de contrôle à distance.....	7
5.4 Connexion d'un eMCONTROL1.....	7
<b>6. INSTALLATION.....</b>	<b>9</b>
6.1. Installation d'une seule unité, en saillie ou encastrée :.....	9
6.2. Installation d'une unité WPaBT avec un panneau de commande eMCONTROL1, en saillie ou encastrée : .....	9
<b>7. CONNEXION AU PC .....</b>	<b>10</b>
<b>8. CONFIGURATION .....</b>	<b>12</b>
<b>9. FONCTIONNEMENT .....</b>	<b>14</b>
<b>10. SCHÉMA DESCRIPTIF .....</b>	<b>15</b>
<b>11. CARACTÉRISTIQUES TECHNIQUES .....</b>	<b>16</b>
<b>12. SCHÉMA DE MONTAGE .....</b>	<b>17</b>
<b>13. CONTENU DE L'EMBALLAGE .....</b>	<b>18</b>

## 1. REMARQUE IMPORTANTE



WARNING: SHOCK HAZARD - DO NOT OPEN  
AVIS: RISQUE DE CHOC ÉLECTRIQUE - NE PAS OUVRIR



Le symbole d'éclair à tête de flèche dans un triangle équilatéral sert à prévenir l'utilisateur de la présence dans l'enceinte du produit d'une « tension dangereuse » non isolée d'une grandeur suffisante pour constituer un risque d'électrocution pour les personnes.



Le point d'exclamation dans un triangle équilatéral sert à prévenir l'utilisateur de la présence d'instructions importantes de fonctionnement et de maintenance (entretien) dans les documents accompagnant l'appareil.

**AVERTISSEMENT (le cas échéant) :** les bornes marquées du symbole «  » peuvent véhiculer un courant d'une grandeur suffisante pour constituer un risque d'électrocution. Le câblage externe branché aux bornes doit être installé par une personne formée à cet effet ou des câbles ou cordons prêts à l'emploi doivent être utilisés.

**AVERTISSEMENT :** pour réduire le risque d'incendie et de choc électrique, n'exposez pas cet appareil à la pluie ou à l'humidité.

**AVERTISSEMENT :** un appareil à construction de Classe I doit être branché à une prise secteur avec fiche de terre.

## 2. INSTRUCTIONS DE SÉCURITÉ IMPORTANTES

1. Lisez ces instructions.
2. Conservez ces instructions.
3. Tenez compte de tous les avertissements.
4. Suivez toutes les instructions
5. N'utilisez pas cet appareil avec de l'eau à proximité.
6. Nettoyez-le uniquement avec un chiffon sec.
7. Ne bloquez aucune ouverture de ventilation. Installez-le conformément aux instructions du fabricant.

8. Ne l'installez pas près de sources de chaleur telles que des radiateurs, bouches de chauffage, poêles ou autres appareils (y compris des amplificateurs) dégageant de la chaleur.
9. Ne neutralisez pas la fonction de sécurité de la fiche polarisée ou de terre. Une fiche polarisée a deux broches, l'une plus large que l'autre. Une fiche de terre a deux broches identiques et une troisième broche pour la mise à la terre. La broche plus large ou la troisième broche servent à votre sécurité. Si la fiche fournie n'entre pas dans votre prise, consultez un électricien pour le remplacement de la prise obsolète.
10. Évitez de marcher sur le cordon d'alimentation et de le pincer, en particulier au niveau des fiches, des prises secteur, et du point de sortie de l'appareil.
11. N'utilisez que des fixations/accessoires spécifiés par le fabricant.
12. Débranchez cet appareil en cas d'orage ou de non-utilisation prolongée.
13. Confiez toute réparation à des techniciens de maintenance qualifiés. Une réparation est nécessaire si l'appareil a été endommagé d'une quelconque façon, par exemple si le cordon ou la fiche d'alimentation est endommagé, si du liquide a été renversé sur l'appareil ou si des objets sont tombés dedans, si l'appareil a été exposé à la pluie ou à l'humidité, s'il ne fonctionne pas normalement, ou s'il est tombé.
14. Déconnexion du secteur : l'interrupteur POWER coupe les fonctions et les voyants de l'appareil, mais la déconnexion électrique totale s'effectue en débranchant le câble d'alimentation de la prise d'entrée secteur. C'est la raison pour laquelle vous devez toujours y avoir facilement accès.
15. L'appareil est relié à une prise de courant avec mise à la terre au moyen d'un cordon d'alimentation.
16. Les informations de marquage se trouvent sous l'appareil.
17. L'appareil ne doit pas être exposé à des ruissellements d'eau ni à des éclaboussures, et aucun objet rempli de liquide tel qu'un vase ne doit être placé sur lui.

**NOTE :** cet équipement a été testé et trouvé conforme aux limites définies pour un dispositif numérique de classe A, dans le cadre de la section 15 de la réglementation de la FCC. Ces limites sont conçues pour offrir une protection raisonnable contre les interférences nuisibles quand l'équipement est utilisé dans un environnement commercial. Cet équipement génère, utilise et peut émettre des ondes radioélectriques qui, si l'équipement n'est pas installé et utilisé conformément aux instructions du mode d'emploi, peuvent créer des interférences nuisibles pour les communications radioélectriques. L'utilisation de cet équipement dans une zone résidentielle est susceptible de causer des interférences nuisibles, auquel cas l'utilisateur devra corriger ces interférences à ses propres frais.



**AVERTISSEMENT :** ce produit ne doit en aucun cas être jeté avec les déchets ménagers non triés. Rapportez-le au centre de traitement des déchets électriques et électroniques le plus proche.

NEEC AUDIO BARCELONA, S.L. décline toute responsabilité pour les dommages qui pourraient être causés aux personnes, animaux ou objets suite au non-respect des avertissements ci-dessus.

### 3. NOTE IMPORTANTE

Merci d'avoir choisi notre **panneau mural à récepteur Bluetooth® WPaBT** Ecler !

Il est **TRÈS IMPORTANT** de lire attentivement ce mode d'emploi et d'en comprendre parfaitement le contenu avant toute connexion afin de maximiser votre utilisation et de tirer les meilleures performances de cet équipement.

Pour garantir un fonctionnement optimal de cet appareil, nous vous recommandons de faire assurer sa maintenance par nos services techniques agréés.

**Tous les produits ECLER bénéficient de garantie**, veuillez-vous référer sur [www.ecler.com](http://www.ecler.com) ou la carte de garantie incluse avec cet appareil pour la période de validité et ses conditions.

### 4. INTRODUCTION

Le WPaBT est un récepteur Bluetooth® de classe 1 avec une sortie stéréo symétrique sur Euroblock. Boîtier d'installation en surface fourni.

Les principales caractéristiques du panneau mural à récepteur Bluetooth® WPaBT sont :

- Récepteur Bluetooth® dans un panneau mural WPa au format UE standard.
- Bluetooth® classe 1 (portée de 25 m), version V5.0. Profil A2DP.
- Sortie Euroblock stéréo symétrique configurable en double mono.
- Bouton PAIR avec voyant d'activité à LED bleue. Celui-ci peut être éteint dans les pièces devant rester sombres pour ne pas déranger.
- Configuration facile du nom de l'appareil, du code PIN, de la sortie stéréo/mono et d'autres paramètres au moyen de l'application Ecler Bluetooth® Manager pour appareils Windows.
- Alimentation CC 24 V externe par le bornier (WP24-PSU, en option). Compatible avec le bus d'alimentation WPaBT.
- GPO : pour indiquer qu'une connexion audio A2DP est active (gestion automatique des priorités).
- Port de configuration USB-C : non visible, derrière la façade. On y accède facilement en déposant uniquement la façade ; il n'est pas nécessaire de retirer l'appareil du mur. Câble USB-C non inclus.
- Compatible avec les boîtiers électriques ronds de 60 mm de diamètre.
- Boîtier de montage en surface inclus.
- Compatible avec les boîtiers de montage WPa2FMBOX et WPa2SMBOX.

## 5. CONNEXIONS

### 5.1. Connexion au secteur et mise sous tension

Le WPaBT nécessite une alimentation CC 24 V externe (connectée aux bornes DC IN). Il est recommandé d'utiliser la WP24-PSU d'Ecler, qui peut alimenter jusqu'à 10 unités WPaBT (en fonction de la perte de tension due à la longueur et à la section des câbles). Pour éviter les interférences électromagnétiques, la longueur du câble d'alimentation doit être limitée à 3 m.

Conseil : étant donné que le WPaBT ne dispose d'aucun blindage électromagnétique, il est fortement recommandé d'éviter de l'installer à proximité de toute source de rayonnement ou de câbles à haute tension, tels que des câbles d'alimentation électrique, des câbles d'éclairage ou similaires.

### 5.2. Connexions de sortie audio

Le WPaBT dispose de 2 sorties audio symétriques (gauche et droite) à connecteurs Euroblock 3 broches, agencées de la façon suivante :

- Signal direct ou point chaud > Borne +
- Signal inversé ou point froid > Borne -
- Masse > Borne ⊥

Si un canal de sortie est connecté à un amplificateur ou appareil audio à entrée symétrique, les bornes +, - et ⊥ doivent être connectées point à point entre les deux appareils. Si vous connectez un canal de sortie à un amplificateur ou appareil à entrée audio asymétrique, ne connectez rien à la borne -.

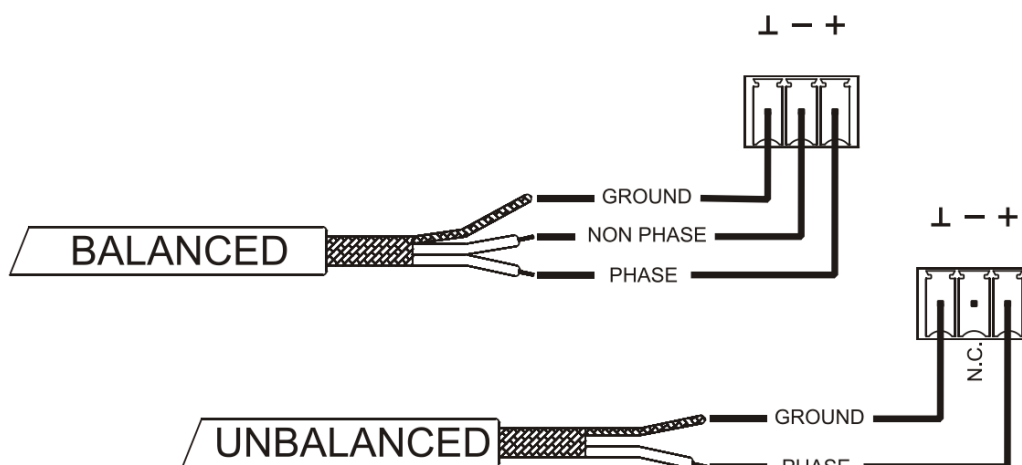

Figure 1 : connexion de sortie audio symétrique

### 5.3. Ports GPO de contrôle à distance

Le WPaBT dispose d'une sortie de relais NO/NC (normalement ouvert/normalement fermé) sur sa face arrière. Le changement d'état de cette sortie est associé à la détection de connexions audio A2DP actives. Cela lui permet d'interagir avec des équipements externes, tels que des moteurs pour écrans de projection ou cloisons mobiles, des lumières, des sirènes, les entrées GPI d'autres équipements, etc.

### 5.4 Connexion d'un eMCONTROL1

Le WPaBT peut fournir une entrée audio déportée à un dispositif HUB, en l'utilisant en combinaison avec un eMCONTROL1. En outre, il n'y a pas besoin d'alimentation externe car l'alimentation est fournie par le dispositif HUB via l'eMCONTROL1.

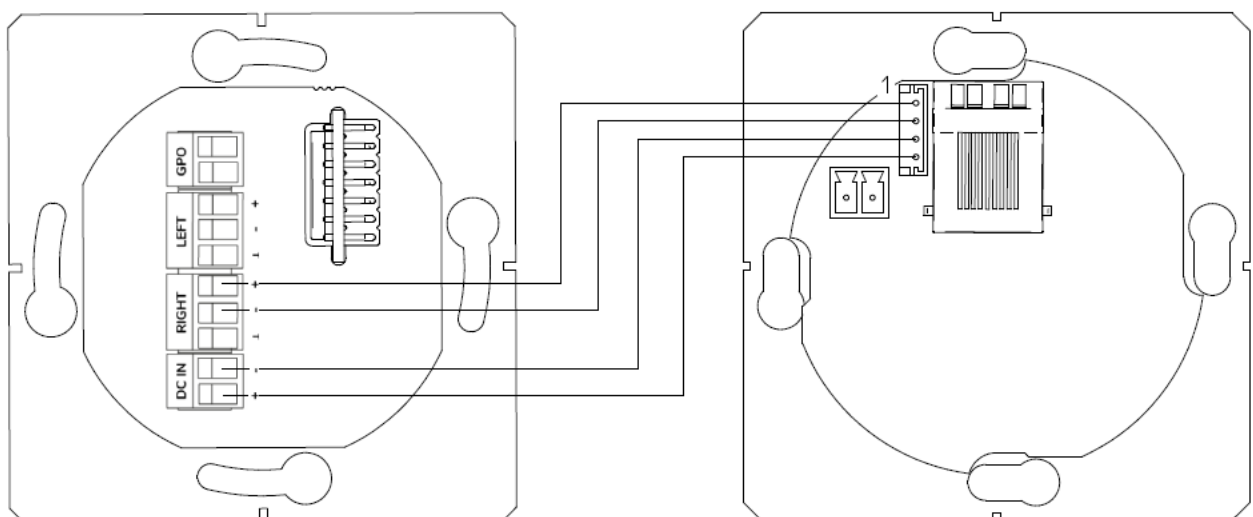

Figure 2 : schéma de connexion WPaBT + eMCONTROL1

**Note :** les sorties gauche (LEFT) ou droite (RIGHT) peuvent être connectées. Assurez-vous que la sortie est réglée sur mono à l'aide de l'application de configuration Ecler Bluetooth® Manager.

**Note :** en ce qui concerne les distances maximales pour le câblage CAT5 ou supérieur reliant un eMCONTROL1 à une unité HUB, elles sont déterminées par la section (catégorie AWG) du câble utilisé. Exemples :

	Câble AWG24 (0,205 mm <sup>2</sup> )	Câble AWG23 (0,258 mm <sup>2</sup> )	Câble AWG22 (0,326 mm <sup>2</sup> )
<b>WPaBT</b>	Longueur maximale de 270 mètres	Longueur maximale de 340 mètres	Longueur maximale de 425 mètres
<b>WPaBT + eMCONTROL1</b>	Longueur maximale de 85 mètres	Longueur maximale de 105 mètres	Longueur maximale de 130 mètres

Si le câble est trop long, l'eMCONTROL1 peut fonctionner correctement, mais du bruit risque d'apparaître par-dessus le signal qui est entré dans le WPaBT. La solution à ce problème consiste à utiliser une alimentation CC 24 V externe pour la commande numérique eMCONTROL1 (il est recommandé d'utiliser le bloc d'alimentation WP24-PSU d'Ecler\*). La connexion pour données numériques entre l'unité HUB et l'unité eMCONTROL1 a été testée avec succès sur une distance de câblage de 600 mètres, en utilisant une alimentation externe et un câble CAT5E de bonne qualité.



Figure 3 : eMCONTROL1 + WP24-PSU

**\* Note :** cette connexion doit être réalisée en insérant les câbles positif et négatif de l'alimentation WP24-PSU directement dans les bornes positive et négative du connecteur Euroblock de l'eMCONTROL1.



## 6. INSTALLATION

L'installation d'une unité WPaBT se compose des étapes suivantes.

### 6.1. Installation d'une seule unité, en saillie ou encastrée :

1. Retirez la face avant, qui est maintenue en place par des aimants. Vous pouvez utiliser l'aimant fourni comme outil de retrait, en lui faisant toucher le coin supérieur droit de la face avant et en tirant délicatement. Veillez à ne pas endommager l'antenne Bluetooth®.
2. Connectez l'audio, la commande GPO et l'alimentation externe (voir le chapitre [CONNEXIONS](#)).
3. Vissez l'appareil au boîtier monté en saillie ou au boîtier d'encastrement.
4. Remplacez la face avant et fixez le bouton de l'encodeur rotatif (voir le chapitre [SCHÉMA DE MONTAGE](#)).

### 6.2. Installation d'une unité WPaBT avec un panneau de commande eMCONTROL1, en saillie ou encastrée :

**Note :** un double boîtier WPa2FMBOX ou WPa2SMBOX est nécessaire pour respectivement encastrer les deux appareils côte à côte ou les monter en saillie. WPa2FMBOX et WPa2SMBOX sont vendus séparément.

1. Retirez les faces avant des deux appareils (WPaBT et eMCONTROL1), qui sont maintenues en place par des aimants. Vous pouvez utiliser l'aimant fourni comme outil de retrait, en lui faisant toucher le coin supérieur droit de la face avant et en tirant délicatement.
2. Montez les deux appareils sur le châssis WPa2SMBOX ou WPa2FMBOX. Ils sont montés APRÈS le cadre.
3. Branchez le connecteur RJ-45 du câble CAT5 ou supérieur, qui ira vers l'une des entrées REMOTE du dispositif HUB. Si nécessaire, connectez une alimentation externe (voir le chapitre [CONNEXIONS](#)).
4. Raccordez le WPaBT à l'eMCONTROL1 à l'aide du câble fourni (voir le chapitre [CONNEXIONS](#)).
5. Vissez l'appareil au boîtier monté en saillie ou au boîtier d'encastrement.
6. Remplacez les faces avant et fixez le bouton de l'encodeur rotatif.

## 7. CONNEXION AU PC

1. Assurez-vous que l'appareil est connecté au secteur et allumé (voir le chapitre [CONNEXIONS](#)).

**Note :** l'alimentation externe WP24-PSU est vendue séparément.

2. Retirez la face avant à l'aide de l'aimant. Veillez à ne pas endommager l'antenne Bluetooth® (voir le chapitre [INSTALLATION](#)).
3. Connectez le WPaBT à l'un des ports USB de votre ordinateur (Windows®) à l'aide d'un câble USB-C vers USB-A\*\*\*.



**Note :** applicable uniquement aux unités ayant un numéro de série 279670001 à 279670010 et 279690001 à 279690200.

4. Téléchargez et exécutez l'application Ecler Bluetooth® Manager. La dernière version disponible du firmware (micrologiciel interne) est fournie avec l'application.

### [LIEN DE TÉLÉCHARGEMENT](#)

**Note :** l'application de configuration n'est disponible que pour Windows®.

5. Sélectionnez le port COM correspondant.

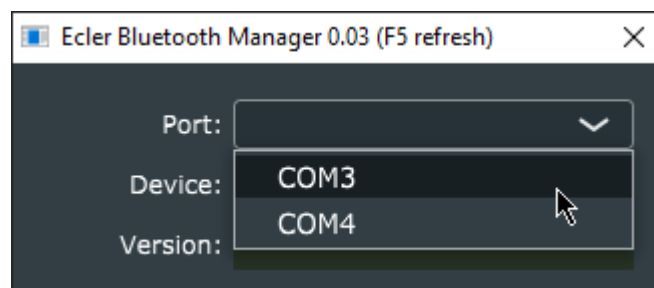

**Note :** si le port COM n'est pas adapté au WPaBT, un message d'erreur s'affiche et vous devez essayer un autre port COM.

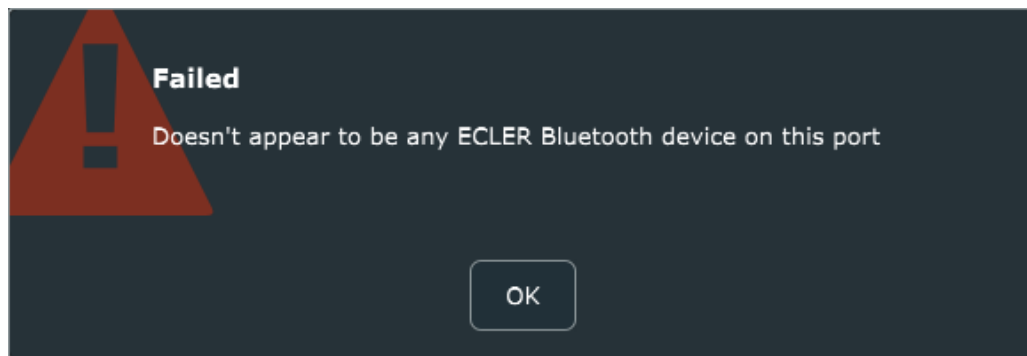

6. Quand la connexion est établie avec succès, un message de réussite s'affiche à l'écran. Cliquez sur OK pour continuer.

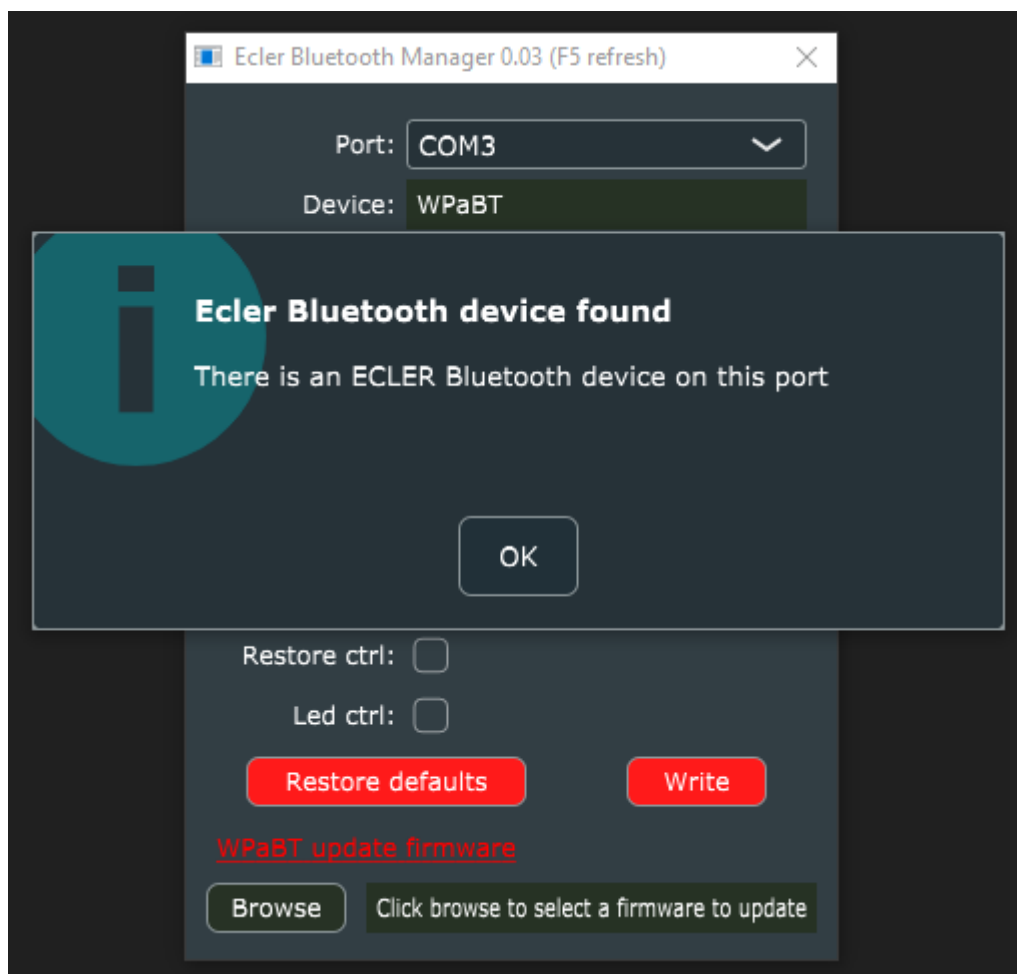

## 8. CONFIGURATION

L'application Ecler Bluetooth® Manager détecte automatiquement l'appareil. Elle vous permet d'effectuer les réglages suivants. Pour obtenir la configuration voulue, modifiez les paramètres en fonction de vos besoins et cliquez sur le bouton WRITE en bas à droite de la fenêtre afin d'appliquer les changements.

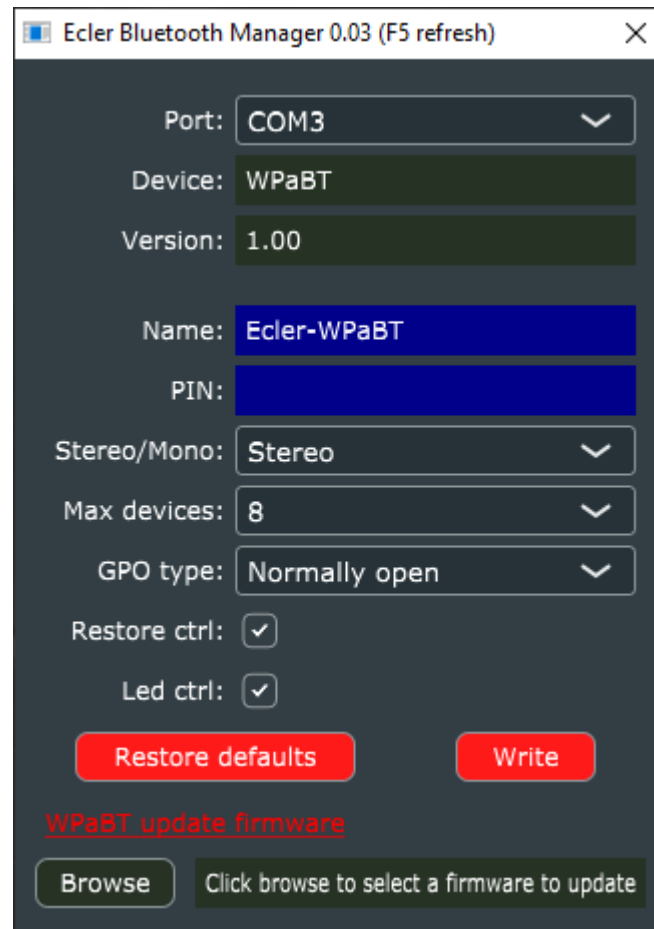

- **DEVICE** : nom commercial de l'appareil détecté.
- **VERSION** : indique la version actuelle du firmware de l'appareil.
- **NAME** : nom sous lequel il apparaît sur d'autres appareils Bluetooth®. C'est par défaut Ecler-WPaBT. Ce nom peut être modifié afin de le rendre facilement identifiable par un utilisateur.
- **PIN** : mot de passe (code PIN) numérique à 4 chiffres pour l'appairage de l'appareil. Pour ajouter un niveau de sécurité, un code PIN d'accès peut être défini.

**Note** : par défaut (réglages d'usine), aucun code PIN n'est requis. Si l'appareil que vous essayez de jumeler nécessite un code PIN, saisissez les valeurs par défaut (« 0000 » ou « 1234 »).

- **STEREO/MONO** : vous permet de régler la sortie de l'appareil en stéréo (gauche - droite) ou en mono. Avec un réglage sur mono, la stéréo est convertie en mono en interne dans l'appareil. La sortie gauche (Left) et la sortie droite (Right) produisent le même signal (double mono).
- **MAX DEVICES** : définit le nombre maximal d'appareils mémorisés par le WPaBT. Un appareil mémorisé n'a plus besoin d'être appairé à nouveau, et la connexion s'établit automatiquement lorsque les deux appareils sont à portée. Le dernier appareil appairé aura la priorité sur ceux dont l'appairage est plus ancien. Si ce paramètre est réglé sur 1, seul le dernier appareil appairé sera mémorisé et se connectera automatiquement. Tout autre appareil nouveau ou anciennement appairé devra être de nouveau appairé.
- **GPO TYPE** : réglage de la fermeture du contact GPO, Normally open (normalement ouvert) ou Normally closed (normalement fermé). La bascule du contact se fait lorsqu'il y a une connexion audio A2DP active. Utile pour établir des priorités ou une automatisation avec d'autres appareils.
- **RESTORE CTRL** : si cette option est cochée, vous pouvez réinitialiser tous les paramètres de l'appareil (rappeler leur valeur d'usine par défaut) en appuyant sur le bouton PAIR de la face avant.
- **LED CTRL** : permet d'activer ou de désactiver la LED de la face avant à l'aide du bouton PAIR de celle-ci.
- **BOUTON RESTORE DEFAULTS** : réinitialise tous les paramètres de l'appareil en les ramenant à leur valeur d'usine par défaut.
- **BOUTON WRITE** : applique les changements de configuration à l'appareil.
- **BOUTON BROWSE** : permet de manuellement mettre à jour le firmware. Cliquer sur le bouton ouvre une boîte de dialogue qui vous permet de naviguer dans les fichiers et de sélectionner le fichier du firmware

## 9. FONCTIONNEMENT

Le WPaBT a un bouton PAIR et une LED d'activité sur sa face avant.

1. **Attente de connexion** : la LED clignote une fois par seconde (battement de cœur). Cela indique qu'il n'y a pas de connexion active.
2. **Appairage** : pour appairer deux appareils, maintenez le bouton PAIR pressé pendant environ 2 à 3 secondes. La LED se met à clignoter rapidement, indiquant que l'appareil est maintenant détectable et prêt à être appairé avec d'autres appareils Bluetooth®. Sur votre autre appareil Bluetooth® (téléphone mobile, tablette, ordinateur, etc.), allez dans les paramètres Bluetooth® et sélectionnez l'appareil « Ecler-WPaBT ». Le WPaBT restera en mode d'appairage pendant une minute. Si aucun appairage n'est établi au bout d'une minute, il retourne en « attente de connexion ».
3. **Connecté** : une fois les appareils appairés, lorsque la connexion est établie, la LED s'allume fixement. Si la connexion avec l'appareil est perdue, il revient en « attente de connexion ».

En outre, le bouton d'appairage vous permet la :

4. **Désactivation/activation de la LED** : si cette fonction est activée, vous pouvez désactiver/activer la LED lorsque l'appareil est en mode « attente de connexion » ou en mode « connecté » par une courte pression sur le bouton PAIR. Si l'appareil entre en mode d'appairage, lorsque le processus est terminé (qu'il soit appairé ou non), la LED est toujours à l'état actif.
5. **Restauration des réglages d'usine** : si cette fonction est activée, vous pouvez maintenir le bouton PAIR pressé pendant environ 10 secondes pour retrouver les réglages d'usine. Maintenez le bouton PAIR pressé jusqu'à ce qu'il cesse de clignoter rapidement et que la LED s'allume fixement.

## 10. SCHÉMA DESCRIPTIF

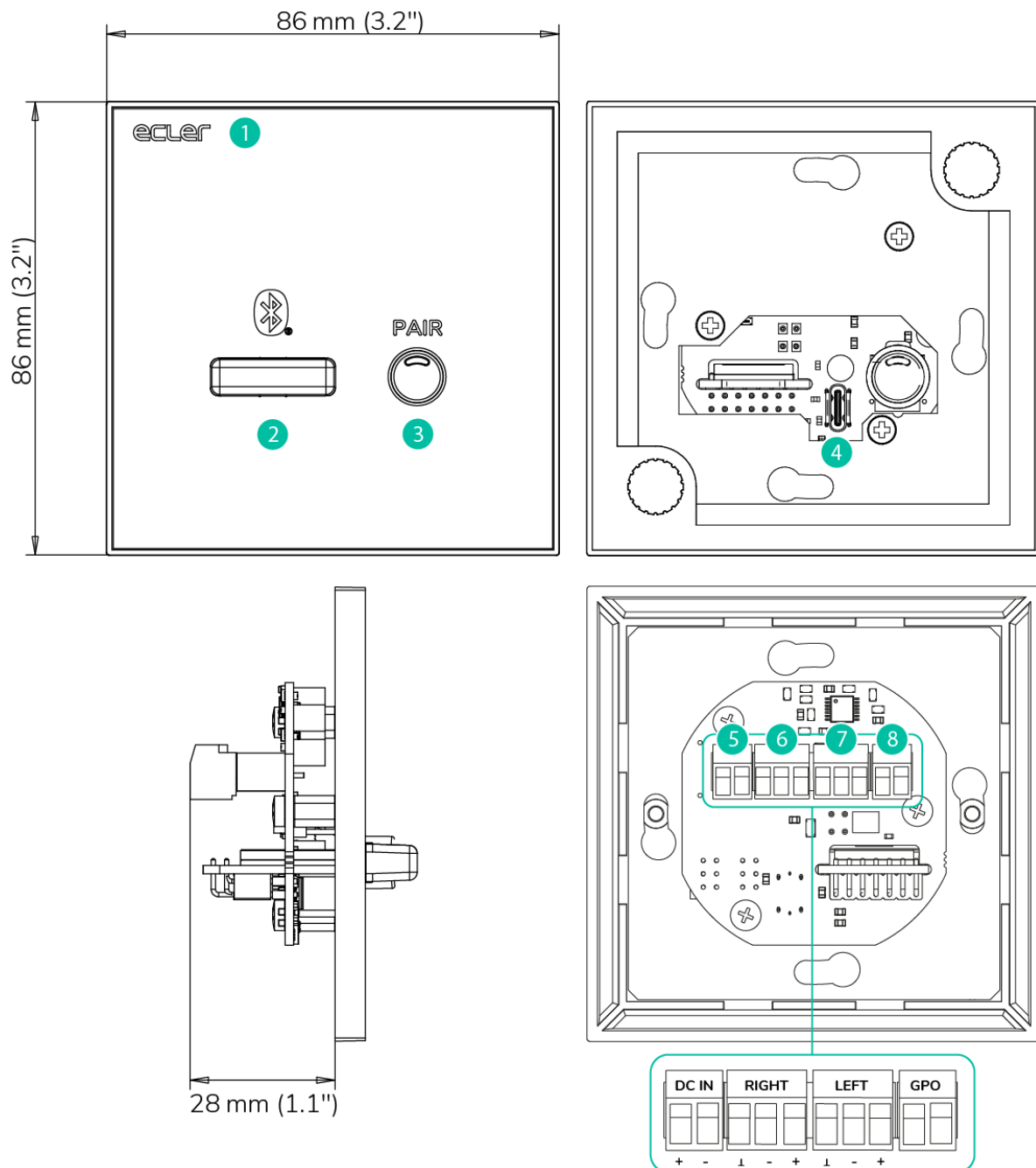

1. Face avant
2. Antenne Bluetooth®
3. Bouton PAIR
4. Port de configuration USB-C

5. Alimentation électrique
6. Audio R (droite)
7. Audio L (gauche)
8. GPO

## 11. CARACTÉRISTIQUES TECHNIQUES

WPaBT	
Bluetooth®	
Type	Class 1, 5.0
Range	25m
Profiles	A2DP1.3/AVRCP1.6/ HFP1.7.2/HSP1.2
Decoder support	AAC, SBC
Channels	
Number of output channels	2
Output connection type	Euroblock, 3 pin per channel
Output configuration	Stereo / Mono (configurable via E.B.T)
Number of input channels	2
Input connection type	Bluetooth®
Input configuration	None
Signal	
Max output level	2,2dBu / 0dBV
Frequency response	20Hz - 20kHz
Installation options	In-ceiling, in-wall
THD + Noise	<0,03%
SNR	>100dB
AC Mains Power	
Power supply	24VDC External Power Supply (not included)
AC Mains requirement	N/A
AC mains connector	N/A
Power Consumption	1,2W @ 24VDC
Others	
GPOs	One GPO, Bidirectional. Configurable NO - NC via Ecler Bluetooth Manager®
Pair button	Front push - button
Pair LED	Front LED, BLUE color
Programing and control	ECLER BLUETOOTH® MANAGER via USB - C
Physical	
Type	Bluetooth® Receiver
Format	Double Gang EU Format
Installation options	Surface, In - wall
Certifications	-
Enclosure material	Zincor front panel, plastic frame
Operating temperature	Min: 0°C ; 32°F Max: 35°C ; 95°F
Operating humidity	<85% HR
Storage temperature	Min: -10°C ; 14°F Max: 50°C ; 122°F
Storage humidity	<90% HR
Included accessories	Euroblock connectors, Surface mount box, Warranty card, Getting started card, Magnet and Screws
Optional accessories	WP-PSU 24V
Finished colour	White (RAL 9003)
Dimensions	86 x 86 x 25 mm   3,4 x 3,4 x 1 in (WxHxD)
Weight	0,14 kg   0,3 lb
Pieces per box	Single unit
Shipping dimensions	21,5 x 7,5 x 12 mm   8,5 x 3 x 0,5 in (WxHxD)
Shipping weight	0,29 kg   0,64 lb



## 12. SCHÉMA DE MONTAGE



### ATTENTION

Les aimants **C** du cadre exercent une force considérable.

Assemblez les pièces **A** et **B** avec précaution afin d'éviter d'endommager le revêtement du cadre **C**.

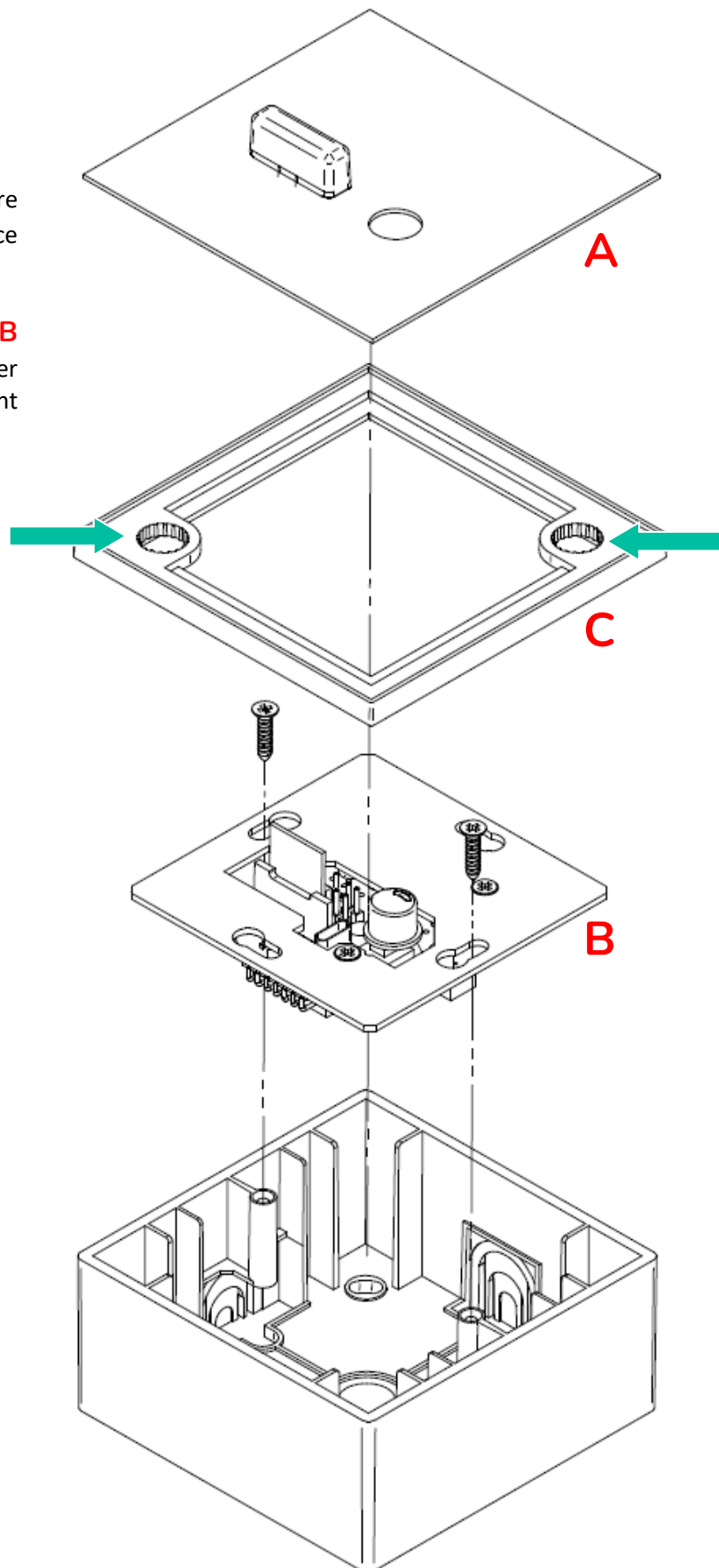

### 13. CONTENU DE L'EMBALLAGE

- WPaBT
- Châssis pour le montage sur des systèmes à simple unité
- Face avant
- Aimant pour déposer la face avant
- Borniers Euroblock pour les connexions d'alimentation, audio et GPO
- Boîtier de montage en saillie
- Vis de fixation au boîtier de montage en saillie ou aux boîtiers de montage optionnels WPa2FMBOX et WPa2SMBOX
- Carte de garantie



Toutes les caractéristiques du produit sont susceptibles de varier en raison des tolérances de fabrication. **NEEC AUDIO BARCELONA S.L.** se réserve le droit d'apporter à la conception ou à la fabrication de ce produit des modifications ou améliorations qui peuvent affecter ses caractéristiques.

Pour les questions techniques, veuillez contacter votre revendeur, votre distributeur ou remplir le formulaire de contact sur notre site web, dans la rubrique [Support / Technical requests](#).

Motors, 166-168 08038 Barcelone - Espagne - (+34) 932238403 | [information@ecler.com](mailto:information@ecler.com) | [www.ecler.com](http://www.ecler.com)